

УДК 903.5:572 (477.84-21)

АРХЕОЛОГІЧНІ ДОСЛІДЖЕННЯ У ТЕРЕБОВЛІ

Роман МИСЬКА

Ярослав ПОГОРАЛЬСЬКИЙ

Львівський національний університет імені Івана Франка,
кафедра археології та історії стародавнього світу

Стаття присвячена публікації матеріалів археологічних досліджень, проведених у м. Тербовлі Тернопільської обл. Об'єктами вивчення були оборонні укріплення городища і житло на селищі-супутнику, датовані керамікою IX-X ст. На одній з площадок городища відкрито жіноче поховання XII-XIII ст., що, можливо, є свідченням розташування неподалік церкви. Проведено також обстеження прилеглих до городища урочищ, розкопки в центрі сучасного міста, де виявлено кілька знахідок доби енеоліту і середньовіччя.

Ключові слова: Тербовля, селище-супутник, городище, вал, рів, житло, заповнення, піч, кераміка, поховання.

Тербовельська земля XI-XIII ст. була складовою частиною Галицького князівства. Однак недовгий період її існування як окремого князівського уділу (і тому нечасте згадування в літописах), привело до того, що ця територія залишилася однією з найменш вивчених земель на Русі. Не вивчалась вона і як цілісна територіальна одиниця в археологічному плані. Найбільшу увагу дослідники приділяли її столиці – Тербовлі, хоча досі залишається низка дискусійних проблем: локалізація княжого міста, його топографія, час виникнення тощо.

Історія досліджень.

Вперше територія стародавньої Тербовлі була обстежена в 30-х рр. XX ст. краєзнавцем Л. Чачковським, який здійснив опис і план стародавньої Тербовлі¹ (рис. 1, Г). Дослідник вважав, що літописною Тербовлею є давньоруське городище на Замковій Горі. З точки зору інших дослідників (Я. Пастернак², І. Свешніков³, П. Раппопорт⁴), давня Тербовля могла знаходитись в долині рік Серету і Гнізни, в місці їх злиття, де були давні укріплення.

Така думка побутувала довгий час. У 1984 р. Б. Тимошук здійснив розкопки на Замковій Горі, в результаті яких на городищі зафіксовано оборонні споруди і культурний шар X-XIII ст., а також запропоновано модель міста-мегаполіса (рис. 1, А-В) з поселеннями-супутниками, ремісничим посадом, торговою пристанню (городище Семенів-Зеленче при злитті Серету та Гнізни) та давнім Підгорянським монастирем, поруч з яким зафіксований культурний шар XII-XIII ст.⁵ Таким чином було з'ясовано, що на Замковій Горі знаходився княжий дитинець. Думка Б. Тимошука збігалася з гіпотезою Л. Чачковського.



Рис. 1. Плани літописної Теребовлі: А-В – за Б. Тимошуком, Г – за Л. Чачковським.
Fig. 1. Plans of annalistic Terebovlia: А-В – by B. Tymoshchuk, Г – by L. Chachkovskij

Охоронні розкопки на Замковій Горі проводили М. Ягодинська у 1987, 1988 та 2002 рр.⁶, Р. Могитич у 1996-1997 рр.⁷

Протягом польових сезонів 2004-2005 рр. авторами велись дослідження на городищі та селищах-супутниках літописної Теребовлі*. Одним із

основних завдань було вивчення топографії, а також уточнення хронології окремих оборонних ліній та ділянок княжого граду.

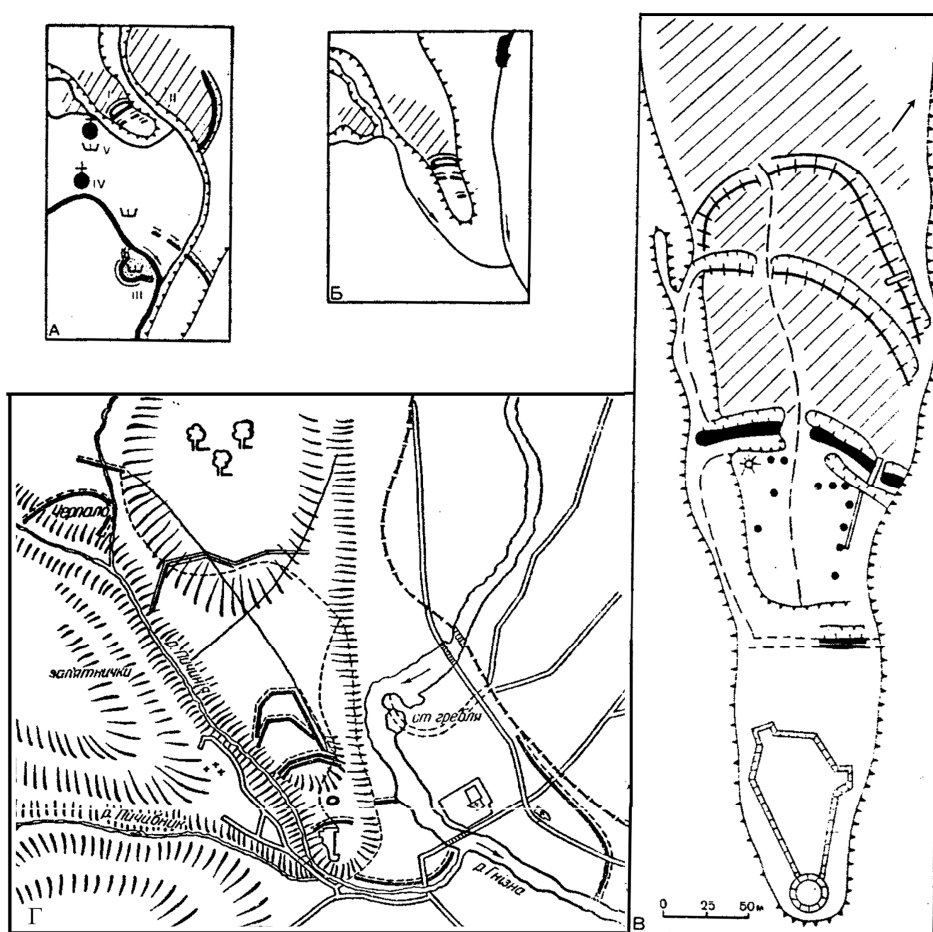
Городище літописної Теревовлі (ур. Замкова Гора) знаходиться на високому корінному мисі правого берега р. Гнізна та лівого берега р. Печинія. Мис має в плані витягнуту клиноподібну форму із значним пониженням у південній частині. Це пониження зумовлене будівництвом кам'яного замку в XIV-XVII ст. Під час його будівництва був вибраний шар землі та материкової глини до рівня скельних порід і таким чином зруйнована частина городища. Городище займає найвужчу частину мису і захищене з напільної сторони рядами валів та ровів (чотири вали і п'ять ровів). Перед городищем знаходиться поселення-супутник (Теребовля II) (рис. 1, В).



Рис. 2. Плани поселень Теревовля-III (ур. Черпало) і Теревовля-IV (ур. Замкова Гора-ліс) (за І. Русановою, 1984 р.). Позначені роки розкопок.

Fig. 2. Plans of settlements Terebovliia-III (Cherpalo place) and Terebovliia-IV (Zamkova hora-forest) (by I. Rusanova, 1984 p.). Years of excavations are signed.

Оборонні укріплення.

Під час досліджень околиць літописної Теревовлі у 1984 р. Прикарпатською археологічною експедицією РАН під керівництвом І. Русанової та Б. Тимощука в ур. Замкова Гора, північніше від городища та

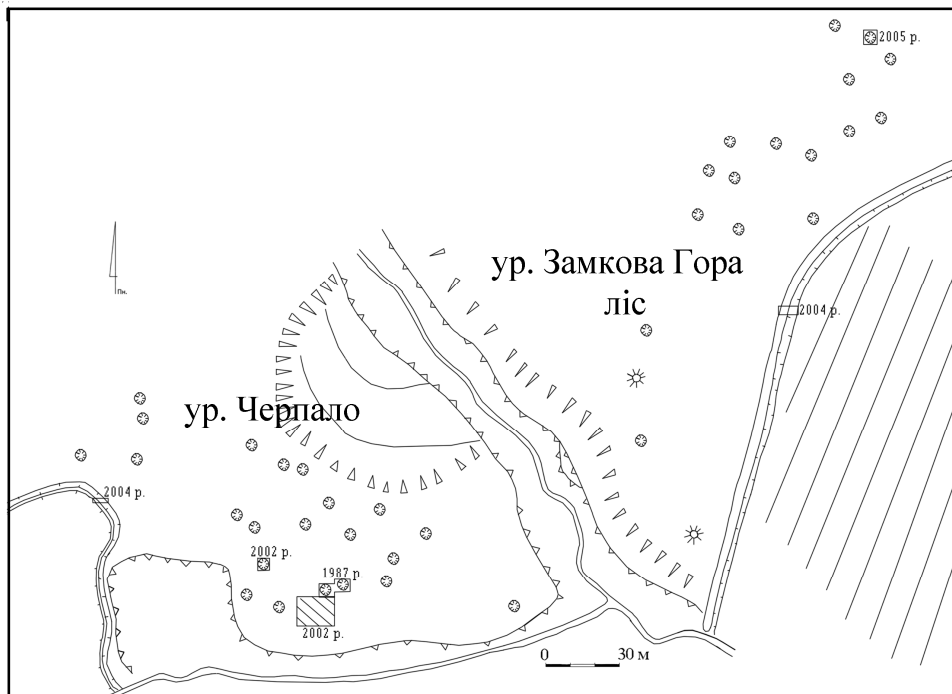
поселення-супутника (Тербовля-ІІ), що прилягало до городища з напільної сторони, в лісі зафіксований ще один невисокий вал з ровом.



Рис. 3. Тербовля. Плани та профілі валів і ровів в ур. Замкова Гора (ліс) (І) та ур. Черпало (ІІ).

Fig. 3. Terebovlia. Plans and profiles of ramparts and ditches in Zamkova hora (forest) place (I) and Cherpalo place (II).

За ним фіксувалися западини від заглиблених споруд і два курганоподібні насипи (рис. 2) Подібні западини виявлені на сусідньому мисі в ур. Черпало, де розкопано три з них. Це були два житла і майстерня першої половини X ст.⁸ Вищезгаданий вал в цей час не був досліджений і тому залишився недатованим. Як показали обстеження, вал бере свій початок від потічка Печинії і піднімається вгору по крутому схилу на віддаль близько 130 м. Нагорі вал зруйнований земляними роботами наприкінці 1980-х рр., коли тут споруджували парк відпочинку. На плані Л. Чачковського цей вал зображений суцільним, розірваним лише польовою дорогою. Його продовження простежується на незруйнованій частині мису, порослій лісом. Там він тягнеться до протилежного схилу.

Траншею № 1 закладено впоперек валу та рову на схилі мису над потічком Печинія, за 20 м від його повороту (рис. 2). Переріз валу показав, що він мав складну структуру. Тут виявлено чотири прошарки ґрунтів різного походження (рис. 3, 1). В основі валу знаходилась кам'яна крепіда висотою 0,4 м та шириною 1,6 м. Крепіда складена з необроблених каменів середніх розмірів, щільно покладених один на другий без зв'язуючого розчину. Проміжки між камінням заповнені перемішаними коричневими суглинками з домішками вугілля, фрагментами вимазки та достатньо великими фрагментами ліпної та ранньогончарної кераміки. Тут же знайдена кістяна проколка (рис. 4).

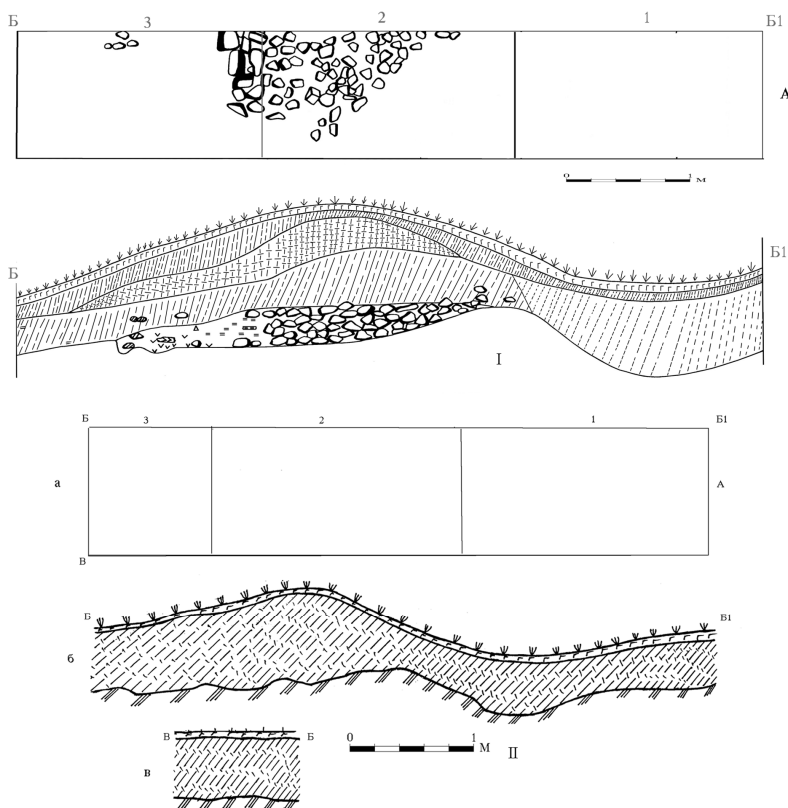

Рис. 4. Теревовля. Комплекс знахідок з валу в ур. Замкова Гора (ліс)
 Fig. 4. Terebovlia. Complex of finds from rampart in Zamkova Hora (forest)



Рис. 5. Теребовля-IV. План та профілі житла I.

Fig. 5. Terebovlya-IV. Plan and profiles of dwelling I

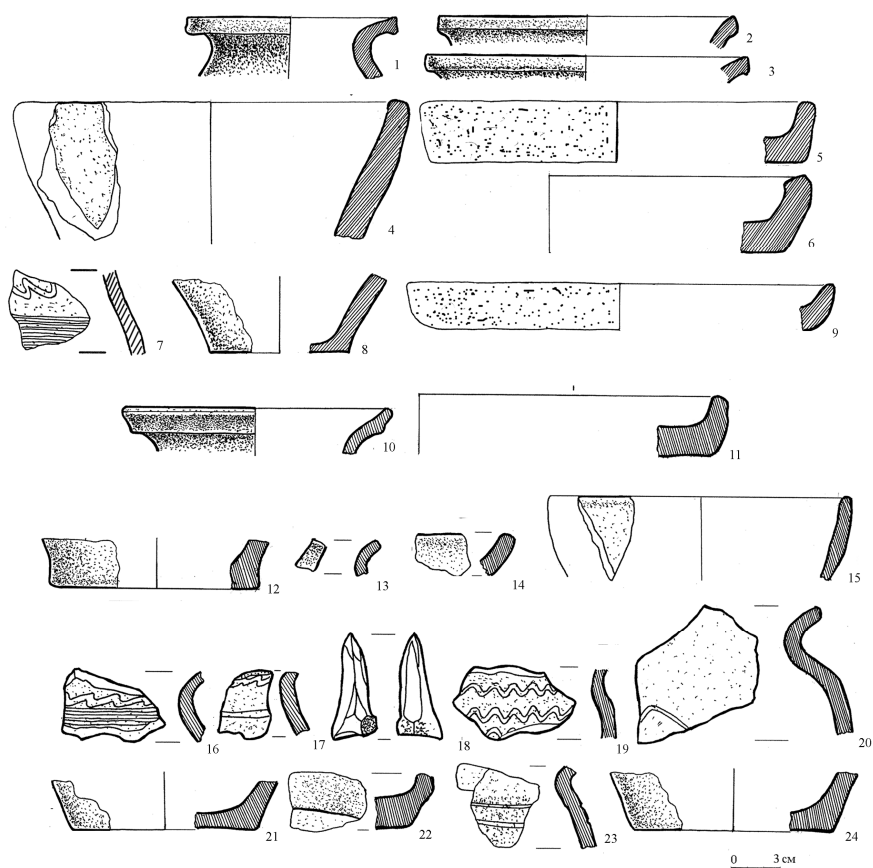
До крепіди прилягала кліть. Зовнішній край кліті позначений неглибокою (10 см) стовпвою ямкою, яка простежувалася тільки в профілі траншеї. Заповнення кліті – мішана земля з включеннями дрібного вугілля, фрагментів вимазки та залишків горілої колоди, поряд з якою знаходилася

перепалена глина. Крепіду з кліттю перекриває шар чорних суглинків товщиною 0,6 м. Він поширюється в насипі валу та рову, складаючи заповнення останнього. В цьому шарі подекуди трапляються невеликі перепалені камені. Над ним, по ширині валу, залягає шар жовтої материкової глини. Його максимальна висота (в межах гребеня) досягає 0,4 м. Верх земляного насипу представлений темно-сірим ґрунтом, товщиною 0,10 м. Приблизно 5 см займає шар лісової підстилки з рослинністю. Загальна висота валу від рівня материка становить 1,45 м, глибина рову 0,96 м.

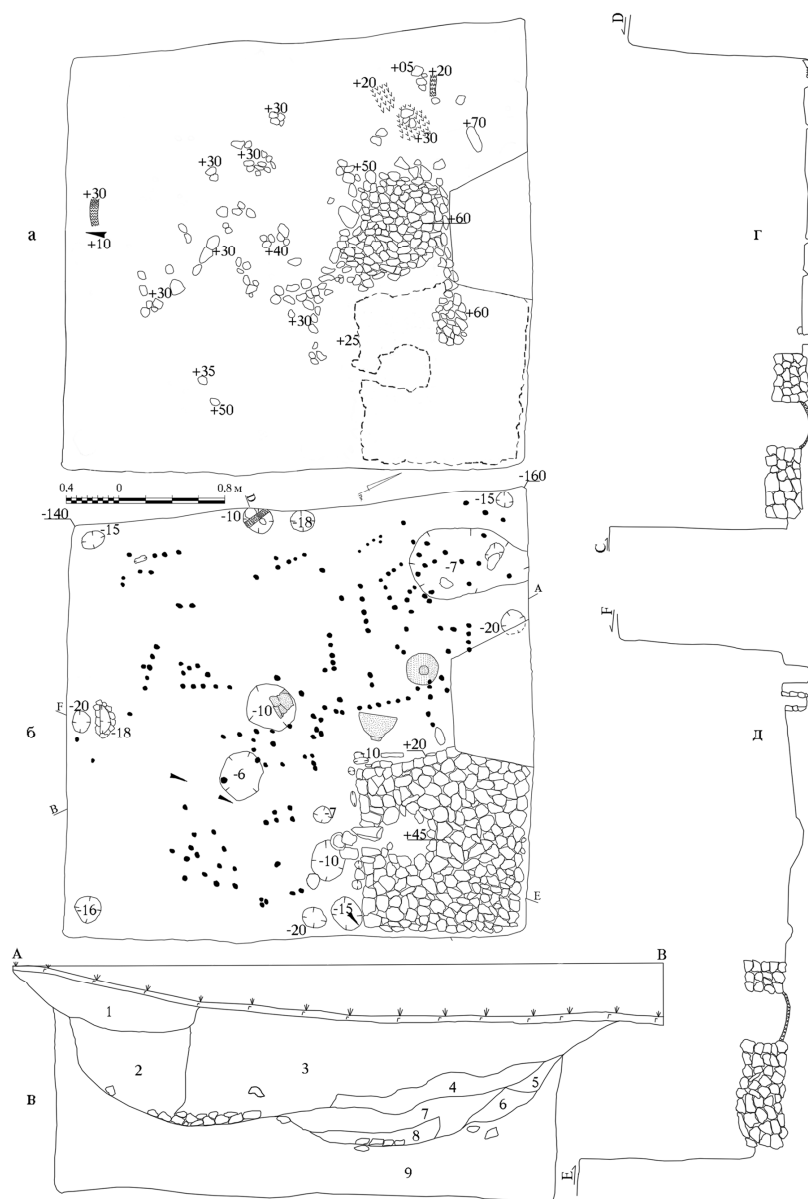
Основна кількість рухомого матеріалу походить з земляного насипу над кам'яною крепідою та безпосередньо з кладки останньої. Передовсім це кістки та зуби свійських тварин (свиней, великої рогатої худоби), а також кістки птахів, швидше за все, півня (зафіксована кістка зі шпорою). Під час вивчення крепіди між каменями виявлені численні фрагменти ліпної (горщики, миски, сковорідки) та ранньогончарної (горщики) кераміки (рис. 4).

В тісті ліпної кераміки є домішки шамоту та піску. Колір черепків коричневий або сірий, на зламі тісто одношарове. На поверхні проступають зерна шамоту. Знайдено 5 фрагментів від різних сковорідок, переважно з прямими та ледь відхиленими назовні вінцями, із заокругленим краєм. Лише в одному випадку вони відносно високі, косозрізані і трохи загнуті досередини. Ранньогончарний посуд представлений горщиками з заокругленими або манжетоподібними вінчиками. Вінчики на високих шийках, з високими плечиками.

Для орнаментації задіяні зони шийки (хвилястий орнамент), плечиків (хвилястий, хвилясто-лінійний та лінійний). Виділяється столовий та кухонний посуд. Домішками в тісті кухонного посуду виступали шамот (часом достатньо крупний), шамот з піском. Для столового посуду використовувався дрібний пісок або пісок в поєднанні з невеликою кількістю старанно подрібненого шамоту. За наведеними ознаками кераміку можна віднести до першої половини X ст.

Дослідження валу показало, що він був споруджений у першій половині X ст. з метою захисту селища, яке знаходиться на схилі Замкової Гори. На нашу думку, ті дані, які ми отримали, не дозволяють стверджувати, що вал конструктивно пов'язаний з оборонною системою княжого дитинця на цій горі. Тому вирішено зазначене селище, на противагу селища-супутника, що знаходиться перед валами городища та має назву Замкова гора (Городи), назвати Замкова Гора (Ліс) (Теребовля IV)⁹.

Ще одне поселення-супутник (Теребовля-III, ур. Черпало) знаходиться приблизно за 500 м на північний захід від городища Замкова Гора, серед лісу на високому мисі, вище за течією річки Печинія¹⁰. На території поселення виділяються 23 западини від жител (рис. 2). З напільної північно-західної сторони воно захищене невеликим дугоподібним валом, який ледь читається

на денній поверхні, та неглибоким рівчаком. Археологічні роботи у 2004 р. мали за мету дослідити вал, що захищав це поселення.

У результаті обстежень встановлено, що вал простягається від лівого берега безіменного потоку до середини мису, після чого робить різкий поворот та йде паралельно з потоком до його витоків. Там дугою обминає його і повертає донизу, вздовж течії. З цього боку він не має чіткого завершення та губиться. Перед насипом простежується неглибокий рів, який простягається вздовж всього валу.



Рис. 6. Теребовля-IV. Залізні та кістяні знаряддя з житла
Fig. 6. Terebovlia-IV. Iron and bone implements from the dwelling



Рис. 7. Теревовля-IV. Горщик (1) і миски-сирниці (2, 3) з долівки житла
Fig. 7. Terebovlia-IV. Pot (1) and plates (2, 3) from dwelling's bottom

На мисі, поблизу місця згину валу, простежено ще один вал, який починається приблизно за 15 м від першого та опускається по схилу в бік Печинії. Поблизу місця повороту валу закладено траншею, що перерізала рів та насип. Розріз показав, що вал одношаровий і складається із світлого суглинку. Нижче залягала материкова порода, представлена темно-коричневим суглинком. Висота насипу валу від рівня материка становить

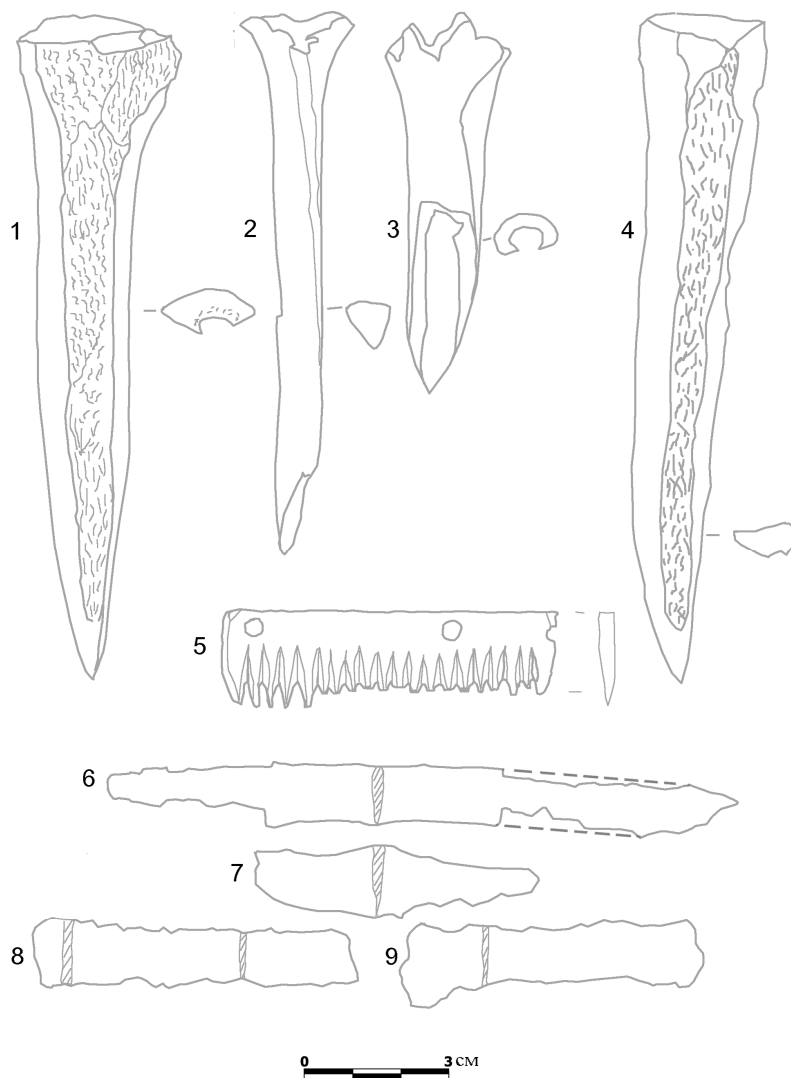
0,75 м, від рівня денної поверхні – 0,35 м. Сучасна глибина рову 0,2 м, тоді як глибина від рівня сучасної поверхні до материкової основи – 0,65 м (рис. 3, II).

В насипі валу артефактів не виявлено, що унеможливило визначення часу його спорудження. Нез'ясованим залишається також функціональне призначення валу, оскільки він був споруджений довкола верхів'я безіменного потічка, а вищезгадане селище знаходилося із зовнішнього боку валу. Тому цей комплекс потребує подальших ґрунтовних досліджень.

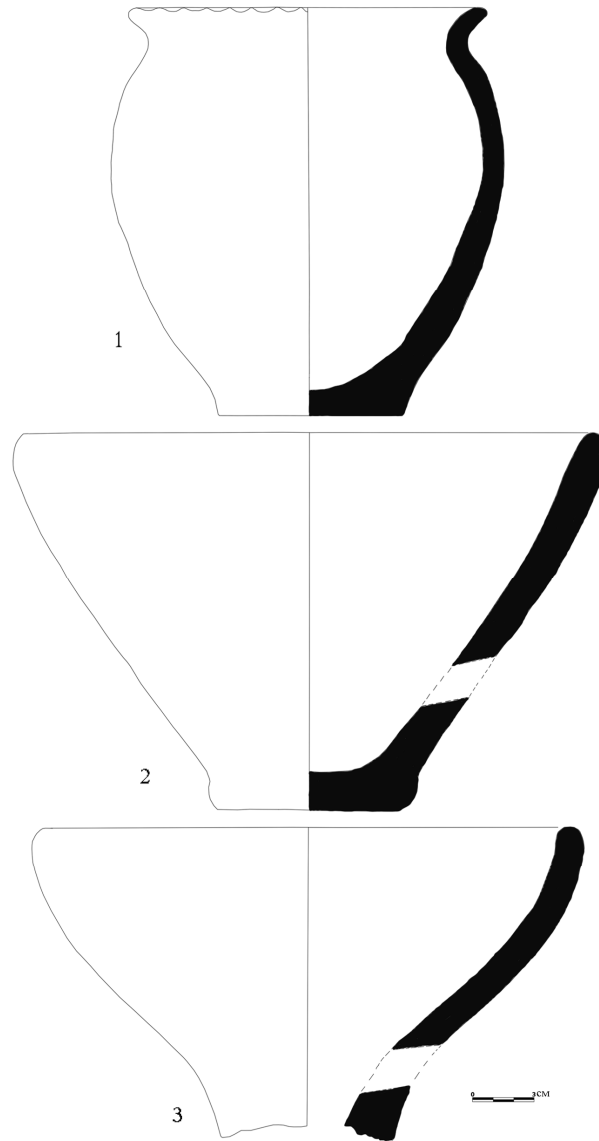

Рис. 8. Теребовля-IV. Керамічний комплекс житла
Fig. 8. Terebovlia-IV. Ceramic complex of the dwelling

Вище за течією Печинії знаходиться мис, утворений лівим берегом потічка та правим берегом його притоки (на сьогодні пересохлий). На плані Л. Чачковського він носить назву Черпало. На ньому простежується

невисокий вал (рис. 1, Г). Рів перед валом по краях перетворився в яри, що спускаються до потічків.

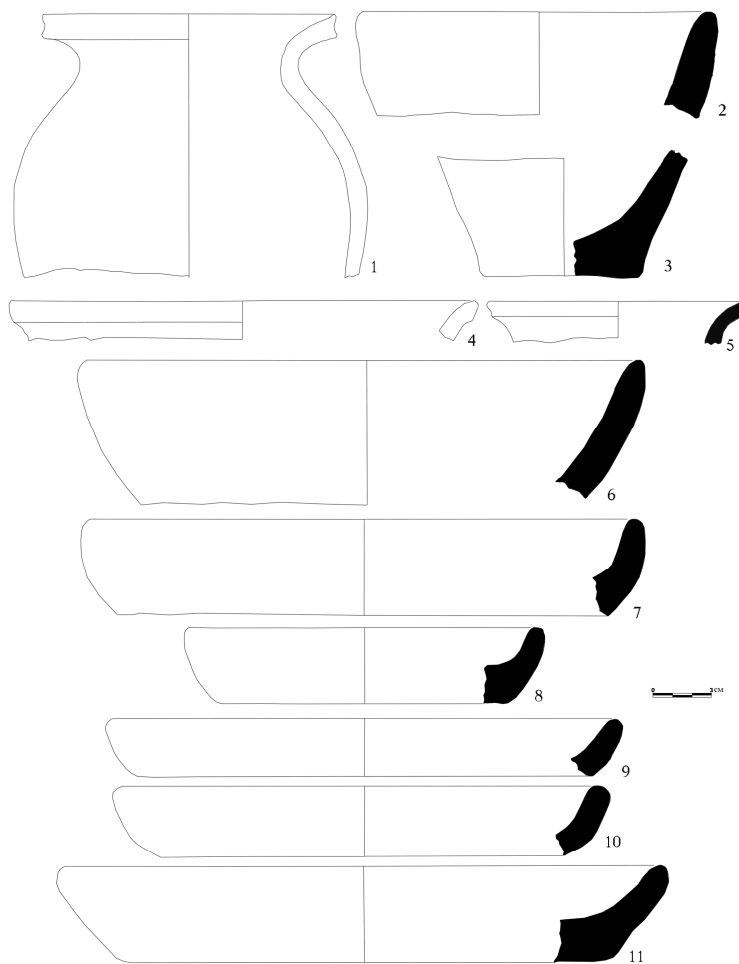

Рис. 9. Теробовля-IV. Керамічний комплекс житла
 Fig. 9. Terebovliya-IV. Ceramic complex of the dwelling

Переріз валу показав, що висота збереженої частини становить 0,80 м від рівня материка; ширина вершини валу – 1,0 м, по середині якої прослідковується заглибина шириною 0,60 м та глибиною 0,08 м. Основу валу становить темно-сірий суглинок товщиною 0,15-0,28 м. Насип валу складається з материкового суглинку з вкрапленнями інших ґрунтів, серед

яких виділяються дві плями світлого кольору. Рів шириною 1,2 м та глибиною 0,30 м заповнений мішаним гумусованим суглинком.

Через відсутність рухомого матеріалу в насипі валу не можливо встановити час його спорудження.

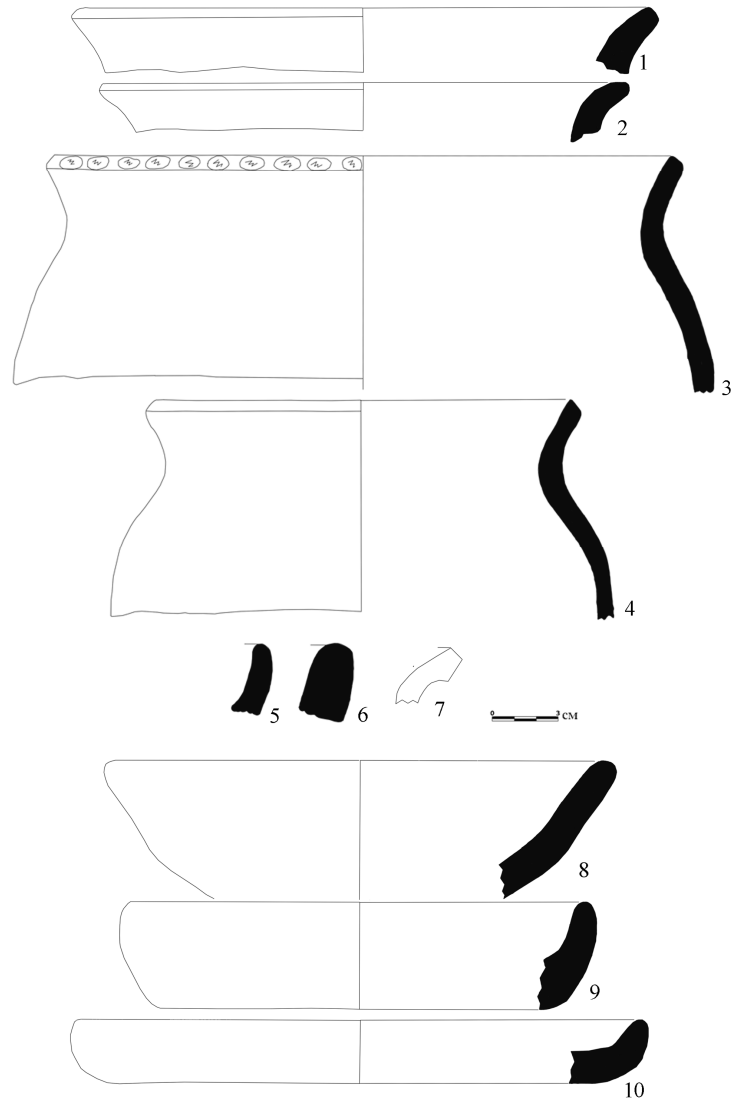

Рис. 10. Теребовля-IV. Керамічний комплекс житла
Fig. 10. Terebovlya-IV. Ceramic complex of the dwelling

Дослідження житла на поселенні Теребовля IV.

На території поселення виділяються 17 западин від жител та два курганоподібні підвищення (рис. 2).

Завданням досліджень 2005 р. було встановлення хронологічного співвідношення між наявним тут валом та западинами від споруд, які фіксуються неподалік від нього, з напільної сторони. Вперше на цій ділянці пам'ятки було досліджено одну западину (розкоп I). Вона виявилась рештками житла другої половини IX ст. (рис. 5).

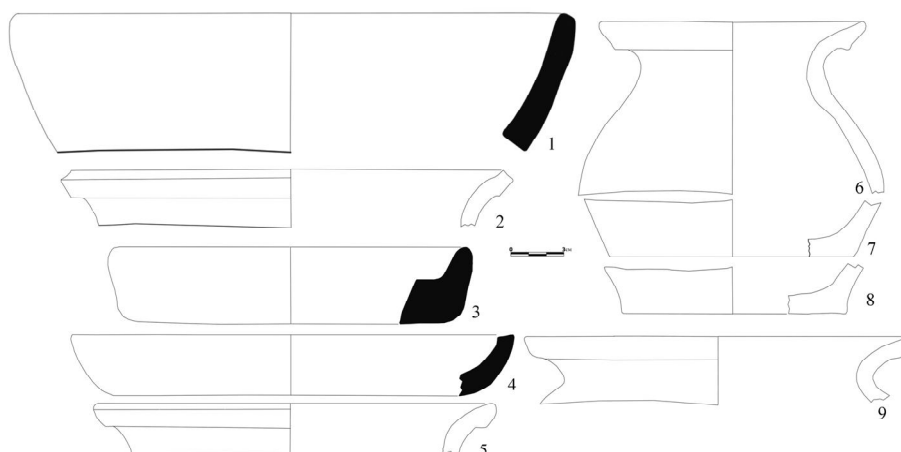
Заповнення котловану складалося з двох основних шарів: верхнього – темного гумусованого суглинку (до глибини 0,8 м) і нижнього – жовтого суглинку (рис. 5, B). У верхній частині заповнення виявлено значну кількість фрагментів кераміки IX-X ст. (рис. 9, 8-10, 14, 1-6, 9), череп коня, шматки обмазки, кістяний гребінь (рис. 6, 5), залізні ножі (рис. 6, 6-7) (на глибині 0,4-0,6 м), кістки тварин (на глибині 0,6-0,8 м – великі кістки). Найбільша концентрація цих знахідок спостерігалася у північно-східній частині котловану. В центральній частині на глибині 0,8-1,0 м залягав прошарок, насичений вугликами та перепаленим камінням. Цей прошарок лежав на нижньому шарі жовтого суглинку. На поверхні нижнього шару заповнення у центральній частині котловану (ближче до східної стінки) розчищено викладену з дрібного каміння площадку невідомого призначення (рис. 5, A).

Невеликі групи каміння та розрізнені камінці розчищені на поверхні шару також на захід та північ від вказаної площадки. На північ від неї виявлено кілька прошарків попелу та фрагмент обвугленої балки. Проведені спостереження дозволяють стверджувати, що площадка є завершеною конструкцією, а не розвалом якоїсь споруди, що, на думку М. Ягодинської, можливо, свідчить про повторне використання котловану житла після завершення його функціонування.

Глибина котловану – 1,40 м від рівня сучасної поверхні, розміри – 3,30×3,40 м. В кутах та посередині біля стін котловану виявлено 7 стовпових ямок діаметром 0,10-0,20 м, глибиною 0,15-0,20 м (рис. 5, Б).



Рис. 11. Теребовля-IV. Керамічний комплекс житла
Fig. 11. Terebovlia-IV. Ceramic complex of the dwelling

Завдяки високому ступеню збереженості решток житла та наявності багатьох речей *in situ* (рис. 5, Б, 6, 2-4, 7, 8, 9, 1-6) здійснено цікаві спостереження його внутрішнього облаштування. В північно-східному куті знаходилася добре збережена досить велика піч-кам'янка розмірами 1,20×1,40 м, висотою 0,2-0,3 м (рис. 5, Б, Г, Д). Піч складена з невеликого каміння, можливо із використанням гумусованого ґрунту для скріплення, щільно прилягала до стінок житла. Паливна камера розмірами 0,3×0,4 м знаходилася в передній частині печі; черинь помітно увігнутий в центральній частині. Купол камери зруйнований. Устя печі споруджене з вертикально поставлених каменів. Перед устям на кількох каменях лежала майже повністю збережена ліпна сковорідка (рис. 8, 11), поруч розчищено дві неглибокі ямки (діаметром 0,3 м та 0,15 м, глибиною до 0,1 м), заповнені спресованим попелом. Ще одна яма господарського призначення знаходилася у куті печі праворуч від устя (у заповненні над нею виявлено фрагменти двох горщиків та кістяну проколку (рис. 6, 4)). Вдалося зафіксувати опосередковані сліди опорних конструкцій північної та північно-західної

стінок печі у вигляді кількох ямок та каменів, що підпирали дерев'яну обшивку стінки (рис. 5, Б).

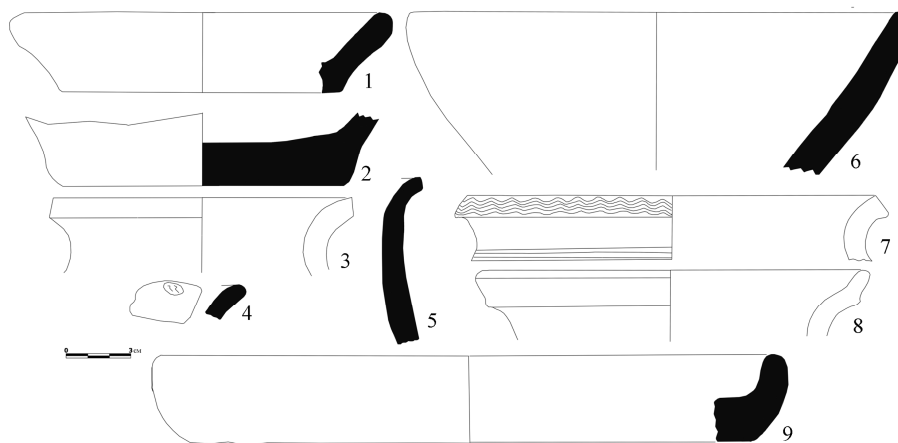

Рис. 12. Теребовля-IV. Керамічний комплекс житла
Fig. 12. Terebovlia-IV. Ceramic complex of the dwelling

Кілька заглиблень, ймовірно господарського призначення, виявлено на долівці житла. Зокрема, одне у північно-східному куті та два в центральній частині долівки. У центральному заглибленні розчищено розвал цілого горщика (рис. 7, 1). Ліворуч від печі (біля її північної стінки) на долівці виявлено дві повністю збережені миски з отворами в придонній частині (рис. 7, 2-3). В науковій літературі посудини такого типу прийнято називати мисками-цідилами¹¹. Одна з них лежала на боці (на відстані 0,2 м від печі), друга (на відстані 0,6 м від печі) лежала догори дном. Серед матеріалу, знайденого на долівці споруди, викликають зацікавлення кістяні проколки (3 шт.) (рис. 6, 2-4). Така кількість проколок може вказувати на ремісниче використання приміщення.

На долівці житла та між камінням розвалу печі було виявлено численні фрагменти ліпної (15 окремих фрагментів та розвал одного цілого горщика, 7 фрагментів та 2 цілих миски, 16 фрагментів сковорідок) та гончарної (15 фрагментів горщиків) кераміки. В керамічному тісті ліпного посуду простежується значна кількість шамоту. Більшість посудин коричневого, в поодиноких випадках сірого кольору, випал нерівномірний. Поверхня посудин переважно не заглажена, виступають зерна шамоту (рис. 7-14).

Серед знахідок привертають увагу дві повністю збережені конічні миски з отворами в придонній частині (рис. 7, 2-3). Вони мають досить високий піддон над яким пророблено отвір діаметром близько 3 см. Діаметр вінець - 29 та 25 см, денечь 11 та 9 см, висота 18 та 16 см відповідно. Більшість виявлених фрагментів сковорідок мали прями та ледь відхилені назовні вінця із заокругленим краєм. Діаметр вінчиків від 16 до 30 см, товщина стінок 1-2 см, висота бортиків 2-3 см.

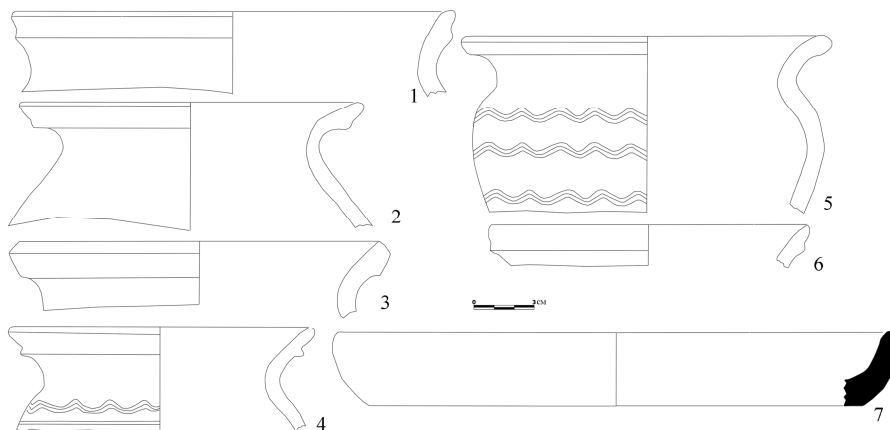

Рис. 13. Теребовля-IV. Керамічний комплекс житла
 Fig. 13. Terebovlyia-IV. Ceramic complex of the dwelling

З фрагментів ліпних горщиків вдалось реконструювати одну посудину. Вона має відхилений назовні заокруглений вінчик, верх якого прикрашений ямками, які утворюють хвилясту поверхню. Висота горщика 19 см, діаметр вінця 17 см, денця 9 см, тулуба в найширшій частині 18,5 см. З-поміж інших п'яти вінчиків ліпних горщиків є один косозрізаний з пальцевими защипами, два косозрізані без орнаментації, один із заокругленим сильно відігнутих назовні краєм та один із манжетоподібним краєм.

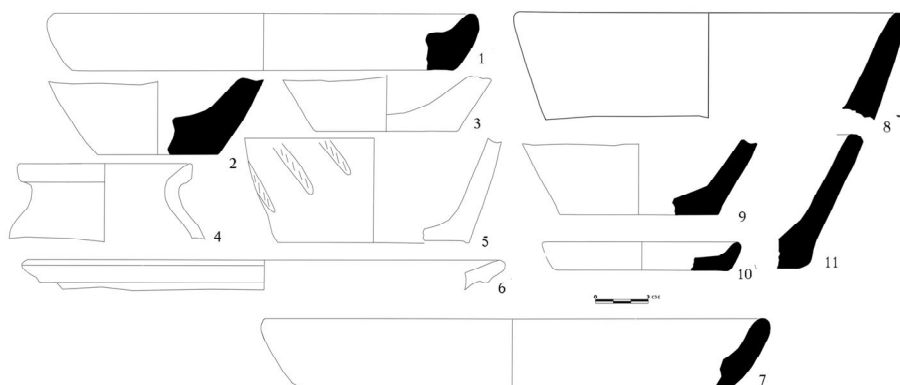

Рис. 14. Теребовля-IV. Керамічний комплекс житла
 Fig. 14. Terebovlyia-IV. Ceramic complex of the dwelling

Гончарні горщики виготовлені з глини із додаванням значної кількості шамоту, інколи з піском, випал нерівномірний, поверхня коричневого кольору, заглажена. Okремо виділяється два фрагменти однієї посудини (вінце знаходилось під розвалом печі, а стінка в центрі житла, на долівці), в тісто якого додавали слюду, а поверхня покрита ангобом. Вінце манжетоподібної форми з діаметром 14 см. Така структура тіста не є

характерною для зазначеного регіону і, найімовірніше, ця посудина є привізною. Серед решти гончарних фрагментів виділяються один вінчик з відтягнутим назвнн заокругленим закінченням, три стінки з лінійним та дві з лінійно-хвилястим орнаментом. За переліченими ознаками та співвідношенням ліпної і гончарної кераміки описаний комплекс можна датувати останньою чвертю IX ст.

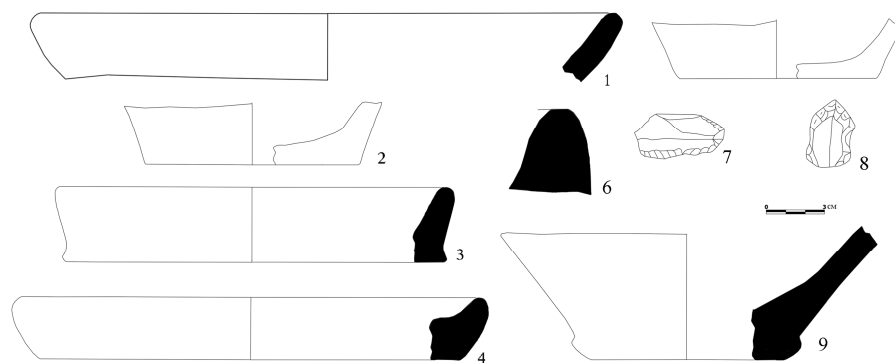

Рис. 15. Теребовля-IV. Профіль валу (розкопки 2005 р.)

Fig. 15. Terebovlya-IV. Profile of rampart (excavations of 2005)

Ще дві ямки, які можна віднести до слідів внутрішнього облаштування, розчищені поруч із серединними стовповими ямками північної та західної стінок котловану. У першій ямці виявлено обвуглені рештки дошки, закріпленої з двох боків камінцями. Західна ямка знаходиться поруч із стовповою і по всьому периметру обкладена камінням (рис. 5, Б, Д). Їх функціональне призначення не вдалося встановити. Під час зачистки долівки простежено велику кількість дрібних ямок (глибиною і діаметром до 5 см), що походять, очевидно від опорних стовпчиків внутрішніх конструкцій (?). Найбільше їх сконцентровано у північно-східній частині житла, а також перед піччю. Дві менші групи знаходяться у північно-західній частині (рис. 5, Б). Подібні ямки також фіксували під час розкопок жител VI-VII ст. І. Русанова¹² та VIII-X ст. М. Филипчук¹³.

Дослідження поховання на території городища Теребовля I.

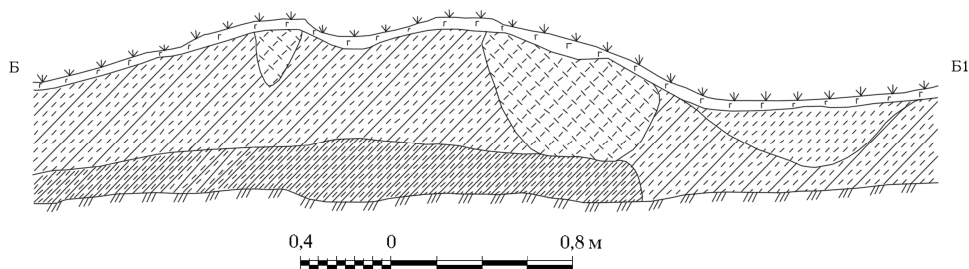
На думку Б. Тимощука, на майданчику між першим та другим валами городища знаходилась сакральна частина літописної Теребовлі. В X ст. тут існувало язичницьке святилище, свідченнями чого є досліджені ним довгий будинок та культовий вал з жертвником. Дослідник висловив припущення, що з прийняттям християнства на місці святилища побудовано християнський храм¹⁴. Такі приклади відомі в тогочасній практиці, зокрема на це вказує літописець.

З метою перевірки цієї гіпотези та вивчення культурного шару в центральній частині городища нами закладено розвідковий шурф (розкоп IV) (рис. 16, I).

Під тонким (0,05 м) шаром дерну залягав потужний шар (до 0,60 м) чорного суглинку зі значною кількістю дрібних вапнякових камінців, які

більше концентруються в південній частині шурфу. На глибині 0,40-0,60 м простежуються вкраплення світло- та темно-коричневих суглинків. На глибині 0,60-0,80 м знаходився шар світло-коричневих суглинків. Нижче від нього залягає материковий шар, представлений темно-коричневим суглинком (рис. 16, 2).



Рис. 16. Теревовля-I. Розкоп IV: а) план; б) профіль західної стінки; в) скроневі кільця з поховання

Fig. 16. Terebovlia-I. Excavated area IV: а) plan; б) profile of western wall; в) ear-rings from burial

В чорному та світло-коричневому шарах виявлено значну кількість фрагментів кераміки. Серед них домінують уламки посудин трипільської культури та XII-XIII ст. (рис. 17, 1-7, 10, 12, , 14-16). Зустрічаються також фрагменти посудин висоцької культури (рис. 17, 9), та IX-X ст. (рис. 17, 8, 11, 13), XI ст. (датування кераміки М. Ягодинської). Керамічний матеріал перемішаний. Окремі культурні шари в стратиграфії розкопу не простежуються.

На глибині 0,80 м від рівня сучасної поверхні виявлено поховання, орієнтоване головою на захід. Руки складені на поясі. Біля кістяка виявлено два бронзові скроневі кільця (одне на чолі, друге за 0,15 м південніше від черепа), які М. Ягодинська датувала першою половиною XII ст. (рис. 16, 3). Іншого матеріалу не знайдено.

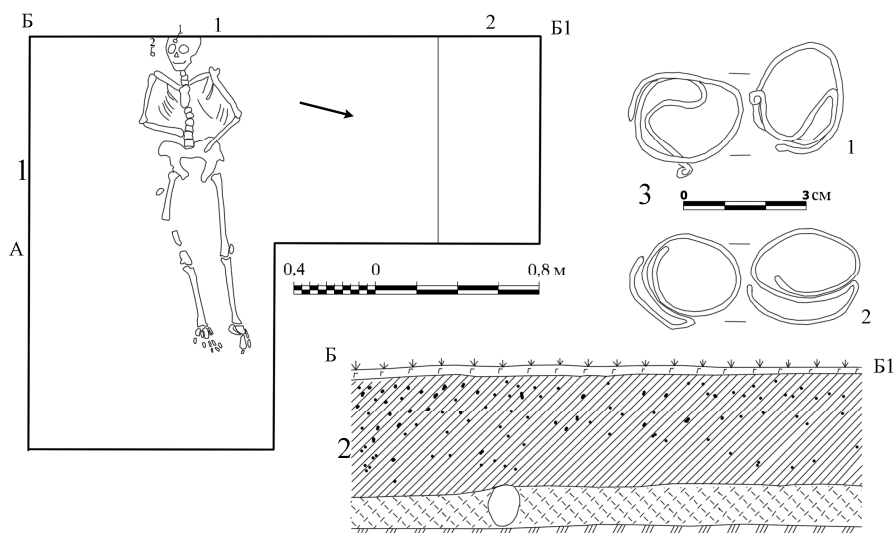
Антропологічне обстеження, проведене О. Мазуром показало, що кістяк належав жінці віком 30-35 років, прижиттєвий зріст якої становив 1470-1497 мм. Це – нижче за середній зріст осіб жіночої статі княжих часів.

Виявлене жіноче поховання першої половини XII ст. є вагомим аргументом на користь гіпотези Б. Тимощука про сакральне використання

зазначеного майданчика та розміщення тут головного храму літописного міста, адже в княжі часи християнські поховання здійснювались поблизу церков.



Рис. 17. Теребовля-I. Керамічний комплекс з розкопу IV.
Fig. 17. Terebovlia-I. Ceramic complex from excavated area IV

Обстеження у верхів'ї потічка Печинія та західній частині міста.

Західна частина сучасного міста Теребовля розташована на пагорбах Попівщина, Садики, Покрівка. Вони знаходяться на правому березі потічка Печинія.

На пагорбі Попівщина, що відокремлений від ур. Черпала (за М. Ягодинською) безіменним потічком, у 1937 р. проводив дослідження Я. Пастернак. Він виявив фундаменти колишньої василіанської церкви св. П'ятниці з XVI-XVII ст., під якими віднайшов бронзовий нагрудний хрест-енколпійон XI-XII ст. та уламки глиняного посуду того ж часу¹⁵. Тепер тут знаходиться капличка та три давні кам'яні хрести, про які згадує Я. Пастернак. Довкола каплиці розташовані садиби місцевих мешканців, які повідомили, що часто під час земляних робіт викопують людські захоронення.

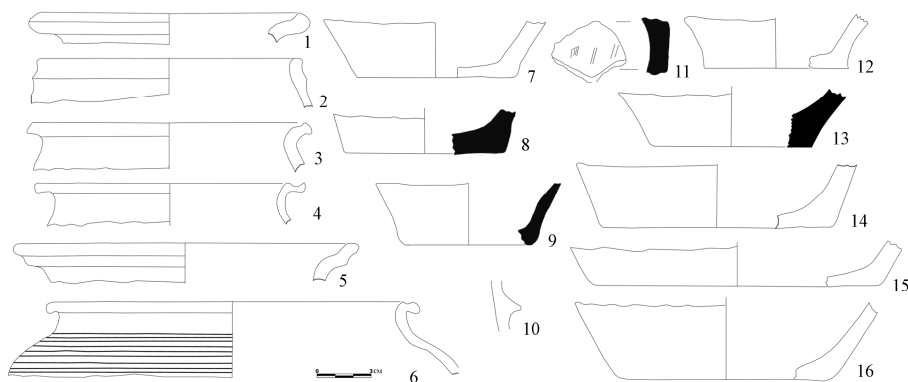
Обстеження сусідніх пагорбів Садики та Покрівка показало, що рухомий матеріал княжої доби тут відсутній.

Значне наукове значення має вивчення меж торгово-ремісничого поселення літописної Теребовлі. Дослідження даного питання ускладнене рядом проблем, зокрема сучасною забудовою обох берегів Гнізни в околицях Замкової Гори. Під час будівництва торговельного комплексу на вул. кн. Василька 90, за 200 м від лівого берега Гнізни було досліджено площу забудови (розкоп III). В ході робіт було зафіксовано залишки двох споруд XVIII-XIX ст. В західній частині розкопу вдалось дослідити культурний шар до материкової основи, яка знаходилась на глибині 3 м. Товщина передматерикового шару 0,3 м, над ним залягав чорний сильногумусований шар в якому виявлено археологічні матеріали. Його

товщина до 0,7 м (на більшості площі розкопу – товщина до 0,4 м, що пов'язано із руйнацією верхньої частини цього шару під час будівельних робіт). Вище залягав шар будівельного сміття та асфальту. Зафіксовані в шарі чорного гумусу матеріали відносяться до періоду енеоліту та Київської Русі. Очевидно, чорний сильногумусований шар утворився в заплаві р. Гнізни і знахідки, виявлені у ньому, потрапили сюди випадково, можливо під впливом змивних процесів. Не виключено, що відсутність матеріалів XV-XVIII ст. можна пояснити тим, що вони вибрані під час спорудження будинку.

Проведені дослідження дозволили значно розширити відомості про топографію княжої Теробовлі та матеріальну культуру її мешканців. Розкопки на одній з укріплених площадок городища підтверджують припущення Б. Тимощука про локалізацію тут культового центру. Встановлено конструктивні особливості деяких оборонних ліній городища, уточнено їх датування та функції. Розкопки решток житла з комплексом знахідок *in situ*, дозволили зробити важливі спостереження щодо ймовірної конструкції стін споруди, внутрішнього облаштування та функцій окремих частин житла.

¹ Чачковський Л. Княжий город Теробовля // Життя і знання. 1932. С. 257-259.

² Пастернак Я. Стародавні часи Теробовельщини // Історико-меморіальний збірник "Теробовельська земля". Нью-Йорк, Сідней, 1968. С. 26-27.

³ Свєшніков І. К. Археологічні роботи Львівського історичного музею в 1952-1957 рр. // Археологічні роботи музею в 1952-57 рр. Львів, 1959. С. 11.

⁴ Раппопорт П. А. Военное зодчество западно-русских земель X-XIV вв. Ленинград, 1967. С. 24-25.

⁵ Тимошук Б. О. Дослідження давньоруської Теробовлі // Тези доповідей VI Подільської історико-краєзнавчої конференції. Кам'янець-Подільський, 1985. С. 57-59.

⁶ Ягодинська М. О., Виногородська Л. І. Археологічні дослідження в м. Теробовля Тернопільської області та його околиці у 2002 році // АБУ в 2001-2002 рр. Київ, 2003. С. 299-302.

⁷ Могитич Р.І. Теробовля (штрихи історичної топографії) // Археологічні студії. Чернівці, 2000. № 1. С. 132-141.

* Висловлюємо подяку директору Тернопільської обласної інспекції охорони пам'яток історії та культури п. Марині Ягодинській та директору Теробовлянського краєзнавчого музею п. Ігорю Зінчишину за консультації та всебічну допомогу під час проведення досліджень. У 2004 р. у розкопках також брали участь члени Організації української молоді "Спадщина".

⁸ Ягодинська М. О., Виногородська Л. І. Археологічні дослідження в м. Теробовля... С. 302.

⁹ Відкрите М. Ягодинською в 1984 р. Див.: Ягодинська М. О., Виногородська Л. І. Археологічні дослідження в м. Теробовля... С. 301.

¹⁰ Відкрите М. Ягодинською в 1984 р. Див.: Ягодинська М. О., Виногородська Л. І. Археологічні дослідження в м. Теробовля... С. 301.

¹¹ Тимошук Б. О. Слов'яни Північної Буковини V-IX ст.- Київ, 1976. С. 29.

¹² Русанова И. П. Славянские древности VI-IX вв. между Днестром и Западным Бугом // САИ. 1973. Вып. Е 1-25. С. 90-93. Табл. 38-41.

¹³ Филипчук М. Дослідження стародавнього Пліснеська у 1990 р. // Волино-Подільські студії. Львів, 1998. Вип. 1. С. 264. Рис. 2а; Його ж. Дослідження літописного Пліснеська у 2000 р. // АДЛУ. Львів, 2002. Вип. 5. С. 214. Рис. 9.

¹⁴ Тимошук Б. О. Тербовль – місто Галицької Русі // Галич і Галицька земля. Збірник наукових праць. Київ-Галич, 1998. С. 125.

¹⁵ Пастернак Я. Стародавні часи Тербовельщини. С. 27-28.

ARCHAEOLOGICAL RESEARCHES IN TEREBOVLIA

Roman MYS'KA

Jaroslav POHORAL'S'KYJ

Ivan Franko National University of L'viv,

the Chair of Archaeology and history of Ancient World

Materials of archaeological researches, carried out in Terebovlia (Ternopil region) are published at the paper. Defensive fortifications of the hill-fort and dwelling in satellite-settlement dated by ceramic to IX-X centuries were the object of investigations. On the one of surfaces of hill-fort women's burial from XII-XIII was discovered. It can witness that a church was situated near. Researches of near-by territories and excavation in the center of modern Terebovlia were carried out too. Several artifacts from the periods of Bronze Age and Middle Ages were found there.

Key words: Terebovlia, satellite-settlement, hill-fort, rampart, ditch, dwelling, infilling, furnace, ceramic, burial

Стаття надійшла до редколегії 09.03.2006

Прийнята до друку 22.03.2006