

ПУБЛІКАЦІЯ МАТЕРІАЛІВ

УДК 903.2.02.08(477.5)“636”

ПОСЕЛЕННЯ РАНЬОГО ТРИПІЛЛЯ КОЗИНА (УРОЧИЩЕ СОЛОВЧЕ) НА ВЕРХНЬОМУ ПОДНІСТЕР’І

Тарас ТКАЧУК, Ростислав КУКУЛА,
Ігор КРЕХОВЕЦЬКИЙ, Олег МЕЛЬНИЧУК, Андрій ФІГОЛЬ
Національний заповідник “Давній Галич”
вул. І. Франка, 1, Галич, 77100, Україна
e-mail: tkachuk@gmail.com

Поселення ранніх трипільців Козина (урочище Соловче), відкрите у Верхньому Подністрер’ї, дало багатий матеріал для дослідження першої фази енеолітизації Прикарпаття. Керамічні “імпорти” дають змогу синхронізувати Трипільля А Верхнього Подністер’я з культурою Тисаполгар А і класичною (ІБ) фазою маліцької культури та датувати поселення Козина першою половиною V тисячоліття до н. е.

Ключові слова: енеоліт, раннє Трипільля, кераміка, імпорти, орнаментака.

Тривалий час уважали, що носії трипільської культури прийшли на територію Верхнього Подністер’я на етапі VI-VII.

У 2008 р., під час шурфування на городі садиби мешканця с. Козини (урочище Соловче) Тисминецького р-ну Івано-Франківської обл. Василя Цимбалістого, виявлено об’єкт, який після консультацій з кандидатом історичних наук Н. Бурдо (м. Київ) і доктором М. Фурманеком (м. Вроцлав), визнано як ранньотрипільський.

Силами археологічного загону Національного заповідника “Давній Галич” у 2009 р. досліджено виявлений об’єкт.

Присадибна ділянка В. Цимбалістого, на якій проводили дослідження, розміщена на східному краю с. Козина, на високому правому березі р. Дністер (рис. 1). Вона має нахил у північно-східному напрямі. На місці шурфу 3 (2008) закладено розкоп, який після розширень (прирізань) набув хрестоподібної форми загальною площею 30,6 м² (рис. 2).

Довга траншеєподібна ділянка, орієнтована у напрямі південь – північ, мала довжину 7 м. Її ширина у північній частині становила 3,4 м. Ширина південної частини – 4 м. Коротша траншеєподібна ділянка, орієнтована у напрямі схід – захід, мала довжину 6 м і ширину 2 м.



Рис. 1. Локалізація ранньотрипільського поселення Козина.

Fig. 1. Location of Early Trypilian site Kozyna.

У розкопі на глибині 0,50–0,75 м від нульової відмітки на південній ділянці і 0,71–1,05 м на північній на тлі жовтого материкового лесу виявлено темні контури заглибленого об'єкта. Перепади глибин, на яких він виявлений, пояснюють тим, що об'єкт розміщувався на ділянці з ухилом на північний схід (рис. 3). Перепад висоти становив 1 м. Із краю західної частини зафіксований край ще одного об'єкта, проте він був неподалік паркана сусідньої ділянки і вивчити його неможливо.

Дослідження засвідчили, що об'єкт довжиною 6,6 м був орієнтований довгою віссю на північ і мав вісімкоподібну форму (рис. 4). Він складався з двох округлих ям майже однакової ширини. Ширина південної ями – 3,12 м, північної – 3,28 м. Найбільша глибина південної ями становила 1,15 м, а північної – 1,38 м. Дно південної ями було майже плоским з легким нахилом до середини. Дно південно-західної частини північної ями мало овальне заглиблення довжиною 1,72 м і найбільшою шириною 1,32 м. Ями поєднувала перемичка шириною 2 м.

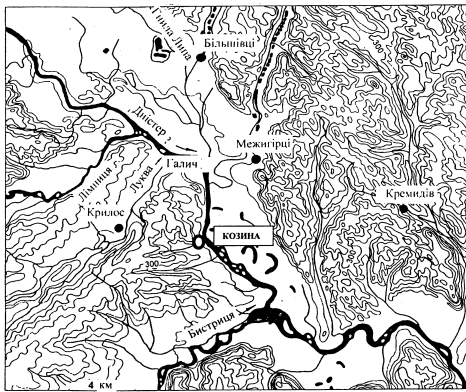
У південно-західній частині південної ями на глибині 1 м від нульової відмітки знайдено залишки овальної глиняної конструкції. Її довжина становила 0,60 м, ширина – близько 0,48 м, товщина – близько 0,04 м. Обпалена глина, використана для неї, не мала рослинних домішок.

У північно-західній частині північної ями на глибині 1,11 м також знайдено залишки подібної глиняної конструкції, сильно пошкодженої норами гризунів.

Можливо, ці глиняні конструкції слугували місцем для вогнищ або були черенями глиняних печей. Щоправда, крім овального шару глини, тут не виявлено інших залишків конструкцій.

Знайдені місця під вогнища (?) дають підстави говорити, що заглиблений об'єкт якийсь час був житловою напівземлянкою.

Долівку напівземлянки вкривав утрамбований шар темно-коричневого ґрунту товщиною до 10 см. У цьому шарі майже не було знахідок. Можливо, він утворився в той час, коли об'єкт функціонував як житло.

На північній ділянці південної ями, у лесі, виявлено округлу стовпову яму глибиною 9 см і діаметром 15 см. Правдоподібно, стовп підтримував дерев'яний дах напівземлянки.

На поверхні утрамбованого ґрунту не знайдено жодної цілої посудини. Вся поверхня напівземлянки вкрита шаром вугілля товщиною до 1 см. Це свідчить, що напівземлянку знищила пожежа.

Після пожежі котлован, який залишився від неї, використовували як звалище для різних поламаних предметів. Це підтверджене тим, що всі знахідки з цього об'єкта сильно фрагментовані, не вдалося склеїти жодної цілої посудини, так само фрагментованими виявилися скинуті сюди зернотерки, глиняні жіночі фігурки. Сланцеві сокири також поламани. Крім того, у ямі виявлено велику кількість кременю і фрагментів глиняної обмазки. Шар із цими знахідками мав товщину до 24 см (див. рис. 3).

У заповненні котловану напівземлянки виявлено фрагменти 249 столових кухонних посудин. Столова кераміка була виготовлена з тіста із домішками дрібнотовченого шамоту. Поверхня посуду заглажена ззовні і зсередини, товщина черепка – 4–7 мм. Поверхня столового посуду найчастіше була сірого кольору, інколи з темнішими плямами. Деякі столові посудини мали рожевий або оранжевий колір.



Рис. 2. Козина. Локалізація розкопаного об'єкта.
Fig. 2. Kozyna. Location of excavation area.



Рис. 3–4. Козина. Профіль і план раньотрипільського об'єкта.
Fig. 3–4. Kozyna. Profile and plan of Early Trypilian object.

Кухонний посуд виготовлено із тіста з домішками груботовченого шамоту, поверхня посуду нерівна. Товщина черепка – 8–9 мм залежно від форми і розмірів посуду.

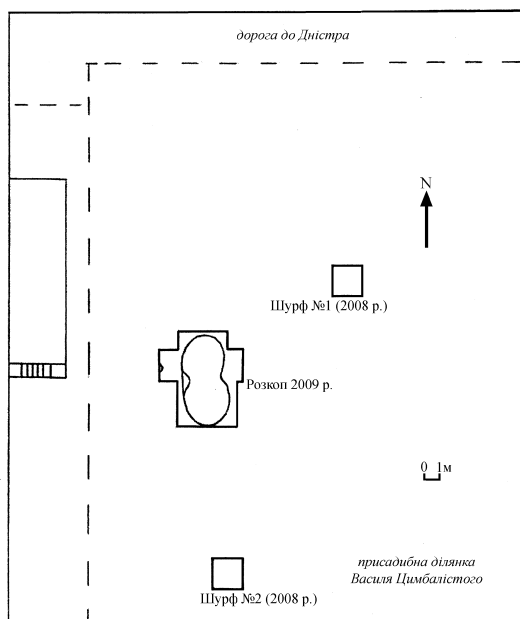
Зі всієї знайденої тут кераміки вдалося склеїти і графічно реконструювати 170 столових і 79 кухонних посудин.

Столові миски (п'ять екземплярів) мали зрізано-конічну форму (рис. 5, 1) або S-подібні профілі (див. рис. 5, 2–5).

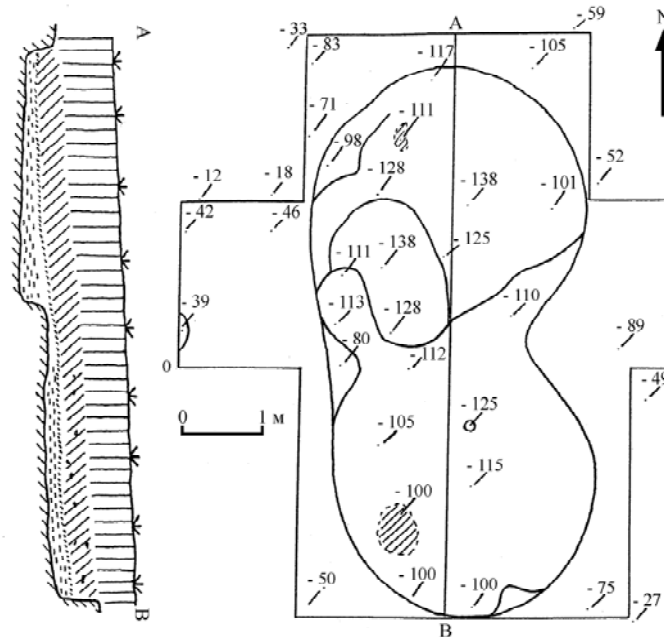
Серед столового посуду є 24 фрагменти і цілі піддони (див. рис. 5, 6–8), а також 23 реконструйовані миски з S-подібними профілями на порожніх циліндричних піддонах (рис. 6, 1–4; 7, 1–5).

У південній ямі знайдено фрагменти S-подібної миски на циліндричному піддоні. Висота цієї посудини становила 17,6 см, діаметр миски – 14 см, нижній діаметр піддона – 11 см. Стінки піддона плавно розширялися до низу. На його середній частині помітні два округлі отвори. Миска мала одну малу ручку з горизонтальними отворами на найбільшому розширенні тулуба. Над ручкою, на шийці миски розміщена горизонтальна група з трьох округлих малих заглиблень.

Нижня частина миски від початку верхньої частини піддона до найбільшого розширення тулуба орнаментована навскісними заглибленими лініями. Всередині миски знайдені залишки червоної вохри (див. рис. 6, 1).

Є ще три аналогічні миски. Їхні піддони знайти не вдалося. Інші два фрагменти піддонів від мисок орнаментовані навскісними лініями (див. рис. 6, 3–4). На одному з них помітні сліди білої фарби.

Деякі S-подібні миски великого діаметра (24–30 см) не мали заглибленої орнаментациї. Шість мисок на найбільшому розширенні тулубів мали ручки з горизонтальними проколами.



Рис. 5. Козина. Миски (1–5), піддони (6–8).

Fig. 5. Kozyna. Bowles (1–5), pallets of the bowles.

Мала неорнаментована циліндро-конічна миска діаметром 11,8 см на піддоні також знайдена в південній ямі. Висота цієї посудини – 9,5 см (див. рис. 6, 2).

У південній ямі знайдено піддон висотою 12 см. Верхній діаметр – 8 см. Донизу він плавно розширявся і мав діаметр 13 см. Фрагментів миски, яка стояла на цьому піддоні, не виявлено (див. рис. 5, 6). Привертає увагу фрагмент піддона дзвоноподібної форми (див. рис. 5, 8).

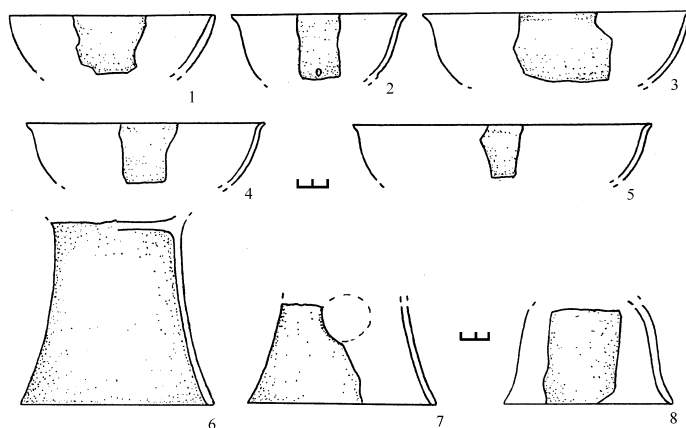
До мисок належать п'ять зрізаносферичних посудин з трохи загнутими в середину вінцями. Чотири з них знайдені у південній ямі, а одна – у північній (рис. 8, 1–2). Одна зрізаносферична миска була ззовні орнаментована великими заглибленими колами (див. рис. 8, 3).

Чотири кубки з поселення Козина мають біконічну форму. Один із них, знайдений у північній ямі, мав діаметр 12 см і висоту збереженої частини 10 см. Орнаменту на ньому не було (рис. 9, 1). Два інші подібні за формою кубки

Тарас ТКАЧУК, Ростислав КУКУЛА, Ігор КРЕХОВЕЦЬКИЙ ТА ІН.

знайдено в південній ямі. Менший кубок мав діаметр вінця 8 см і висоту збереженої частини 6 см (див. рис. 8, 4), більший – діаметр вінця 14 см і висоту збереженої частини 8,6 см. На ребрах цих кубків простежено горизонтальну канелюру. На більшому кубку тут ще була дзьобоподібна ручка з горизонтальним отвором, на ручці – округле заглиблення (див. рис. 8, 5). Під вінцями цих кубків розміщені малі округлі вдавнення. Ще один кубок зберігся дуже погано. На його фрагменті помітно, що він був орнаментований заглибленими лініями й округлими малими вдавненнями (див. рис. 8, 6).



Рис. 6. Козина. Миски на порожніх піддонах.
Fig. 6. Kozyna. Bowles on hollow pallets.

Біконічну форму мали три посудини, від яких знайдені лише фрагменти. В двох випадках це фрагменти верхніх частин діаметром 14 і 18 см, знайдені у південній ямі. Один із них не мав орнаментациї, інший орнаментований горизонтальними групами з трьох малих вдавнених кіл на шийці (див. рис. 8, 7). Такий посуд мав округлі ребра, про що свідчить фрагмент, також знайдений у південній ямі.

Великі сфероконічні посудини дійшли до нас у дуже фрагментованому вигляді. З керамічного комплексу Козини можна виділити фрагменти п'яти таких посудин. Нижні частини донець трьох посудин орнаментовані навскісними

заглибленими лініями, подібними до орнаменту деяких мисок на піддонах (див. рис. 9, 3). Середня частина одної сфероконічної посудини діаметром 30 см мала округлу ручку з вертикальним отвором і псевдопроколом, що був орнаментований заглибленими лініями. В його орнаментатії чергувалися порожні ділянки і ділянки, залиті червоною фарбою (рис. 10, 5). Така орнаментатія трапляється на посуді ранньотрипільських поселень Лука-Врублевецька¹, Бернашівка², Ленківці³, Гребенюків Яр, Сабатинівка II, Олександрівка, Тимкове, Гренівка⁴. Фрагмент іншої великої сфероконічної посудини діаметром 28 см також мав округлу ручку з вертикальним отвором. Вона була в колі, орнаментованому заглибленими шевронами. Ручку оточував великий заглиблений фестон, заповнений заглибленими короткими лініями (див. рис. 10, 5).

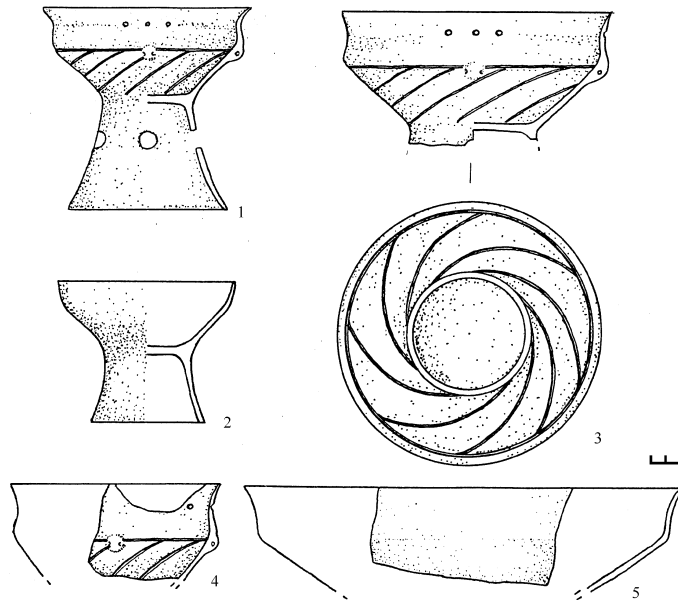

Рис. 7. Козина. Верхні частини мисок на порожніх піддонах.
Fig. 7. Kozyna. Upper fragments of bowles on hollow pallets.

З розкопу у Козині походять 17 фрагментів малих горщиків з S-подібними профілями, п'ять горщиків орнаментованих горизонтальними канелюрами, три горщики орнаментовані канелюрами і заглибленими лініями, один горщик, орнаментований заглибленнями на ребрі, один горщик з циліндричною шийкою та орнаментатією у вигляді заглиблених великих овалів, один горщик з S-подібним профілем і орнаментованою шийкою.

¹ Бибиков С. Н. Поселение Лука-Врублевецкая. – М.; Л., 1953. – С. 362, табл. 70.

² Збенович В. Г. Поселение Бернашевка на Днестре. – Киев, 1980. – С. 122.

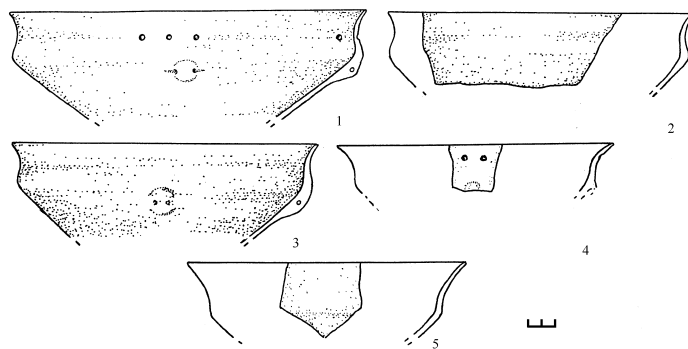
³ Збенович В. Г. Ранний этап трипольской культуры на территории Украины. – Киев, 1989. – С. 103.

⁴ Бурдо Н. Б. Ранний этап формирования трипільської культури // Археологія. – 1993. – № 3. – С. 27, рис. 4.

Серед них виділяється горщик з чорною заглаженою і залощеною поверхнею. Він мав діаметр вінця 12 см, висоту 9,6 см. Його фрагменти знайдені в південній і північній ямах. Біля денця був нанесений ряд заглиблених ліній. У нижній проекції ці лінії утворювали динамічну фігуру. Середня частина горщика орнаментована колами, утвореними двома канелюрами. Кола були поєднані горизонтальними і діагональними заглибленими лініями, а також діагональними канелюрами. По краю вінця були нанесені короткі заглиблені риски (рис. 11, 1).



Рис. 8. Козина. Миски (1–3), кубки (4–7).
Fig. 8. Kozyna. Bowles (1–3), cups (4–7).

Від другого горщика, знайденого у північній ямі, збереглася лише середня частина діаметром 14 см. Вона була прикрашена колами, що утворені канелюрами. Ці кола поєднували діагональні канелюри і заглиблені лінії (див. рис. 11, 4).

Два малі горщики, знайдені в північній ямі, від яких збереглися лише фрагменти середніх частин, були орнаментовані заглибленими діагонально розташованими видовженими овалами. Один з них мав на максимальному розширенні тулуба, діаметром 9,6 см малу ручку з горизонтальним отвором (рис. 12, 6). Інший, з діаметром тулуба 8 см, біля овалів мав ще пари заглиблених коротких ліній (див. рис. 12, 5).

Горщик, знайдений у південній ямі, мав малу ручку з горизонтальним отвором на найбільшому розширенні тулуба діаметром 11 см. Збережена висота (без вінця) становила 8,6 см. Його було орнаментовано великими і малими заглибленими спіралями (див. рис. 12, 3–4).

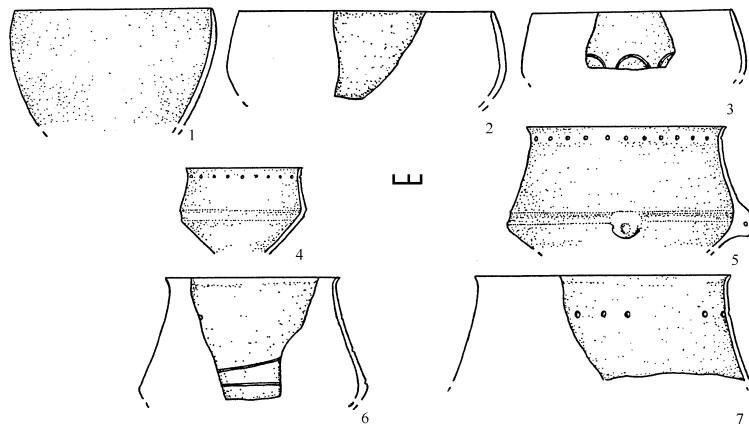

Рис. 9. Козина. Горщики.
Fig. 9. Kozyna. Pots.

Малий горщик з округлим тулубом діаметром 7,4 см і циліндричною шийкою знайдено в північній ямі. Його висота становила 7,4 см. Середня частина горщика орнаментована великими лінзоподібними заглибленими овалами (див. рис. 12, 2).

Ще один фрагмент верхньої частини горщика був орнаментований горизонтальними канелюрами і штампом. Діаметр вінця становив 14 см. По краю вінця нанесені короткі заглиблення. Висота збереженої частини – 4 см (див. рис. 11, 5).

Від іншого горщика зберігся фрагмент тулуба діаметром 14 см, орнаментованого горизонтальними канелюрами і заглибленими лініями (див. рис. 11, 7).

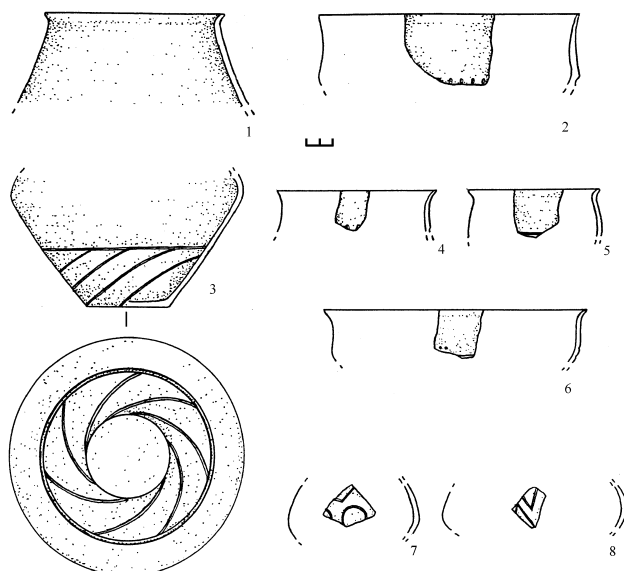
Шийка ще одного глечика діаметром 10 см була прикрашена горизонтальними канелюрами. Нижня частина малого горщика діаметром 6 см орнаменту не мала. Її денце дещо вдавнене до середини.

Ще один неорнаментований горщик закритого типу мав округлий тулуб і коротке вінце діаметром 18 см. Висота від вінця до максимального розширення тулуба – 6,2 см.



Рис. 10. Козина. Горщики (1–3), великі посудини (4–5).
Fig. 10. Kozyna. Pots (1–3), big pots (4–5).

Цікавим є фрагмент верхньої частини горщика оранжевого кольору з високою циліндричною шийкою діаметром 12 см, знайдений у північній частині ями. Під основою шийки були нанесені чотири групи коротких заглиблених рисок, які утворювали чотири звислі трикутники (рис. 13, б) Така орнаментация трапляється на посуді закарпатської культури Тисаполгар⁵.

Три горщики, від яких збереглися фрагменти верхніх частин, були орнаментовані горизонтальними рядами овальних заглиблень на шийках. Фрагмент тулуба ще одного горщика діаметром 28 см також мав на найбільшому розширенні ряд овальних горизонтальних вдавлень.

У заповненні ями напівземлянки знайдено фрагменти вінців оранжевого кольору діаметром 14 і 16 см, які, можливо, належали покриткам (див. рис. 13, 4–5). Вони були орнаментовані заглибленими лініями, які утворювали овали, прямі короткі риски і плавні закруглені композиції. Знайдено також дві верхні

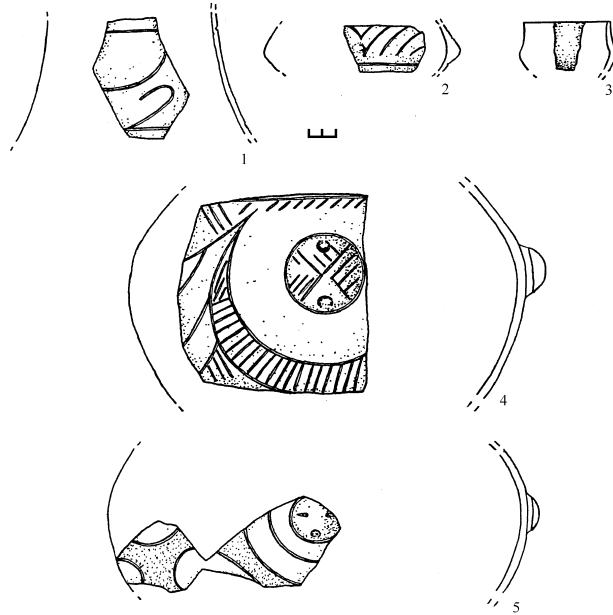
⁵ Iercoşan N. Cultura Tiszpolgar in Vestul Românei. – Cluj-Napoca, 2002. – P. 330, pl. 104.

частини від покришок (?). Вони мали плоскі верхи 2,8 і 4,0 см у діаметрі. На нижніх збережених частинах помітний заглиблений орнамент (див. рис. 13, 1–2).

На малих фрагментах столових посудин зберігся орнамент із заглиблених ліній, заглиблених ліній і круглих заглиблених малих кіл (див. рис. 13, 8), двох (?) горизонтальних рядів великих овальних заглиблень (див. рис. 13, 7).

На трьох фрагментах столового посуду збереглися залишки білої фарби. Біла фарба властива орнаментиці закарпатської групи Чосалом⁶ і одночасних або споріднених з нею культур⁷.



Рис. 11. Козина. Горщики.
Fig. 11. Kozyna. Pots.

У північній ямі знайдено верхню частину великої столової посудини з двома округлими наліпленнями під вінцем (див. рис. 13, 1).

Серед кухонного посуду, виготовленого із тіста з грубими домішками шамоту, знайдено вісім фрагментів порожніх піддонів для мисок. Фрагменти ще двох піддонів із збереженими переходами до мисок, дають змогу побачити, що кухонні піддони, на відміну від столових, були короткими. Їхня висота становила 5,0 і 5,6 см. На фрагменті одного піддона помітний округлий отвір (рис. 15, 1).

⁶ Raczky P., Domboróczy L., Hajdú Z. The site of Polgar-Csoczalom and its cultural and chronological connections with the Lengyel culture // The Lengyel, Polgár and related cultures in the Middle/Late Neolithic in Central Europe. – Kraków, 2007. – P. 63–64.

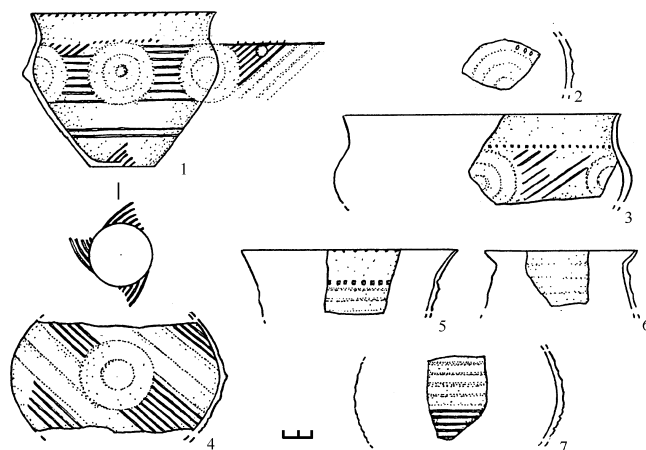
⁷ Zakościelna A. Krzemieniarstwo kultury Wołyńsko-Lubelskiej ceramiki malowanej. – Lublin, 1996. – S. 102.

Кухонні миски мали різноманітні форми. В південній ямі знайдено одну малу мисочку діаметром 8 см і висотою 1,8 см (див. рис. 14, 7).

Фрагменти трьох мисок мали короткі вінця висотою 4,0 і 5,6 см. У середині двох мисок помітні залишки білої фарби (див. рис. 14, 4–6).

Одна миска, фрагменти якої знайдені в двох ямах, мала зрізано-сферичну форму діаметром 24 см. Від вінця до максимального розширення тулуба її висота становила 6 см. Нижче від вінця вона була орнаментована горизонтальним рядом овальних заглиблень (див. рис. 14, 3).



Рис. 12. Козина. Горщики.
Fig. 12. Kozyna. Pots.

У північній ямі відшукано фрагменти тулубів трьох великих кухонних посудин діаметром 31,6 і 30,0 см, що мали “рогаті” ручки з вертикальними отворами, розташованими на їхніх найбільших розширеннях. На ручках і тулубі однієї з цих посудин був нанесений горизонтальний ряд овальних заглиблень (рис. 16, 2). Посуд з такими ручками й орнаментациєю відомий серед кераміки маліцької культури⁸.

На ручці другої великої посудини були нанесені два ряди коротких заглиблених рисок (див. рис. 16, 1)

Три кухонні горщики відкритого типу на найбільших розширеннях тулубів мали горизонтальні ряди овалів або коротких вертикальних ліній (рис. 17, 1–3).

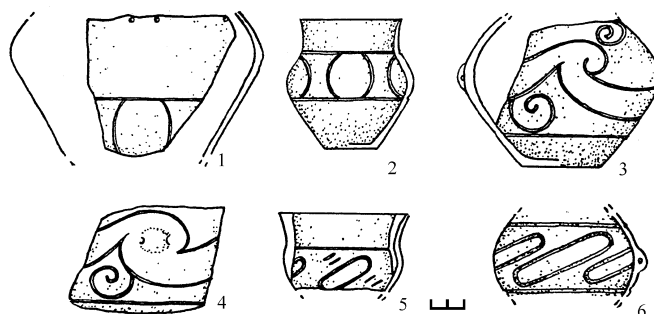
Два фрагменти тулубів кухонних горщиків діаметром 20 і 30 см, знайдених у північній ямі, також мали подібну орнаментацию.

Дві кухонні посудини закритого типу мали діаметр вінців 14 і 20 см. Діаметри тулубів, відповідно, були більшими – 16 і 24 см. Менший горщик

⁸ Kadrow S. Kultura Malicka // Dziedzictwo cywilizacji naddunajskich: Małopolska na przełomie epoki kamienia i miedzi. – Kraków, 2006. – S. 66, rys. 2, 8.



Рис. 13. Козина. Горщик (1), покритки (2-5), горщик орнаментований звисаючими трикутниками (6), стінки посудин (7-8).

Fig. 13. Kozyna. Pot (1), covers (2-5), ornamented pot (6), fragments of tablewares (7-8).

нижче вінця мав горизонтальний ряд коротких вертикальних ліній (див. рис. 15, 4).

У південній ямі знайдено фрагмент горщика S-подібного профілю. Він мав коротке, легко відігнуте назовні вінце діаметром 20 см.

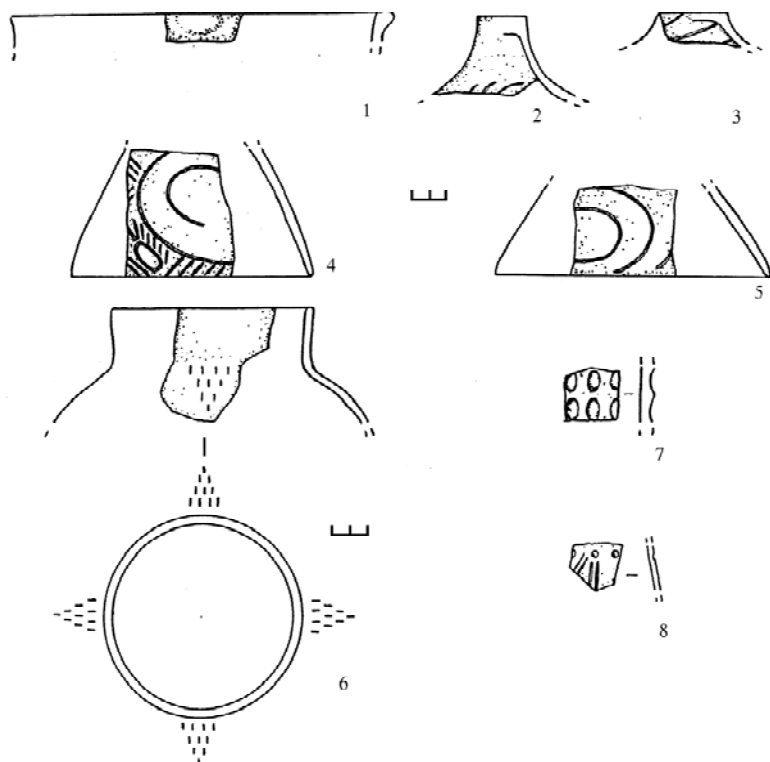
Знайдений у північній ямі фрагмент кухонного горщика мав у верхній частині горизонтальний валик з короткими вертикальними рисками, нанесеними на ньому (див. рис. 17, 5).

На тулубах кухонних посудин, знайдених переважно в північній ямі, були наліплення, розташовані на найбільших розширеннях тулубів (рис. 18). Двоє наліплень мали округлі форми і вдавнення в серединах (див. рис. 18, 2, 4).



Рис. 14. Козина. “Кухонні” миски
Fig. 14. Kozyna. “Kitchen” bowles.

Початок таких наліплень сягає часу культури лінійно-стрічкової кераміки⁹. Вони відомі на посуді пізніших культур, наприклад, маліцької¹⁰.

Ще одне кругле наліплення було без вдавлення. Наліплення також мали овальні форми. Знайдено фрагмент тулуба з горизонтальним овальним наліпленням. На іншому фрагменті овальне наліплення розташоване вертикально.

Крім кераміки, у заповненні котловану напівземлянки в Козині знайдено такі вироби з глини: модель стільця-“трону”, три жіночі фігурки, чотирикутний плоский предмет і два округлі в перерізі довгі предмети.

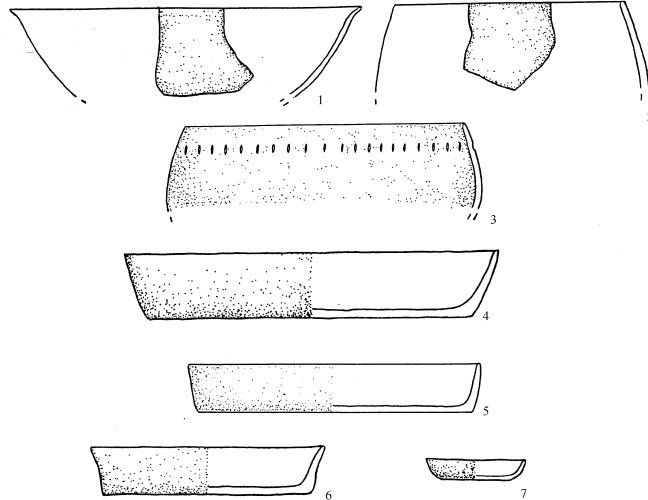
Малий глиняний стілець-“трон”, знайдений у південній ямі, мав невисокі округлі в перерізі ніжки. Спинка стільця не збереглася (рис. 19, 2).

Три глиняні жіночі фігурки знайдені в заповненні південної ями. Збереглися лише нижні їхні частини. Всі фігурки сидячі із зімкнутими ногами та

⁹ Ткачук Т., Кочкін І., Щодровський Р. Археологічні дослідження багатoshарового поселення Більшівці у 2006 році // Галичина. – Івано-Франківськ, 2006-2007. – С. 38, рис. 3, 3, 6.

¹⁰ Michalak-Scibior J. Zagadnienie chronologii i periodyzacji kultury Malickiej w świetle nowych źródeł z wyżyny Sandomierskiej // Kultura Malicka. Drugi etap adaptacji naddunajskich wzorców kulturowych w neolicie północnej części Środkowej Europy. – Kraków, 1996. – S. 40, rys. 4.

яскраво показано стеатопігією. Збережена нога більшої фігурки мала показані врізаними лініями пальці (див. рис. 19, 4) Одна менша фігурка не орнаментована (див. рис. 19, 5). Інша фігурка мала врізані лінії в середній частині (див. рис. 19, 3). Фігурки з Козини мають численні аналогії на пам'ятках середини і кінця Трипілья А¹¹.



Рис. 15. Козина. “Кухонні” піддони (1–2), горщики (3–7).
Fig. 15. Kozyna. “Kitchen” pallets (1–2), pots (3–7).

Чотирикутний глиняний предмет розмірами 8,6 см знайдено в північній ямі. Його товщина становила 4 мм. Він виготовлений з глини без помітних домішок. З одного довгого боку предмет мав легкі закруглені виступи. В його центральній частині помітні слабкі залишки якогось наліплення (див. рис. 19, 1).

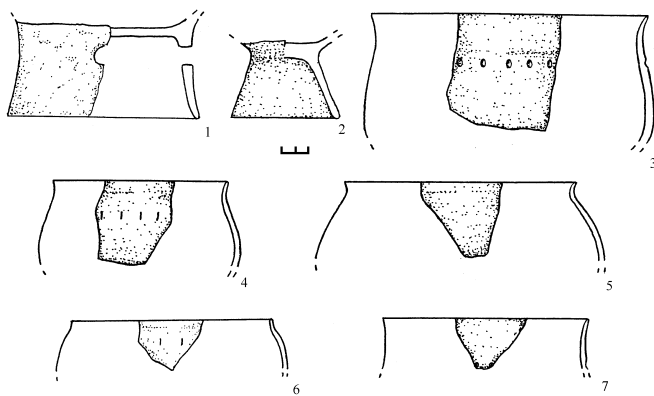

Рис. 16. Козина. “Кухонні” посудини з “рогатими” ручками
Fig. 16. Kozyna. “Kitchen” pots with horn-shape handles.

Округлі в перерізі (8 мм у діаметрі) глиняні предмети довжиною 3 і 4 см, можливо, були фрагментами рук скульптурки.

Як уже зазначено, у заповненні котловану напівземлянки в Козині знайдено велику кількість кременю: 37 первинних (з кіркою) великих відщепів,

¹¹ *Погожева А. П.* Антропоморфная пластика Триполья. – Новосибирск, 1983. – С. 30, рис. 7.

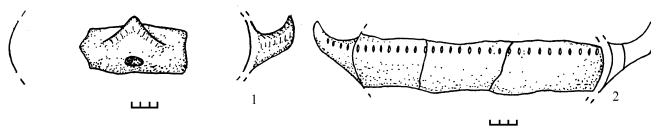
Тарас ТКАЧУК, Ростислав КУКУЛА, Ігор КРЕХОВЕЦЬКИЙ ТА ІН.

215 первинних (з кіркою) малих відщепів, 40 вторинних (без кірки) відщепів. Весь цей кремень темно-сірого кольору без вкраплень.

Крім того, знайдені два великі і чотири малі первинні відщепи із кременю з білими вкрапленнями. Маємо також дев'ять малих відщепів, які були у вогні й набули характерного білуватого кольору. Є 188 вторинних малих сколів з темно сірого кременю, 13 вторинних сколів із сірого кременю з білими вкрапленнями і 19 малих вторинних сколів, які були у вогні.



Рис. 17. Козина. “Кухонні” горщики.

Fig. 17. Kozyna. “Kithen” pots.

Знайдено чотири нуклеоподібні уламки (один із них з первинною кіркою), три нуклеоподібні уламки, які побували у вогні, один нуклеоподібний уламок із сірого кременю з білуватими вкрапленнями і 13 нуклеусів, а також один нуклеус-відбійник і шість круглих відбійників. Пластини із заповнення котловану

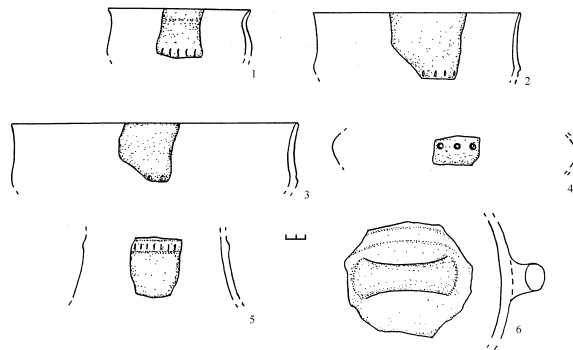

Рис. 18. Козина. “Кухонні” горщики з наліпленнями.

Fig. 18. Kozyna. “Kithen” pots with bosses.

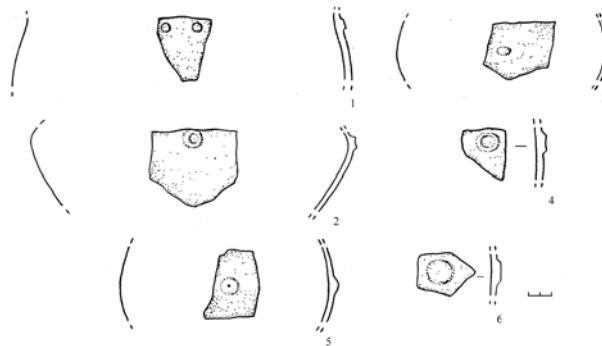

Рис. 19. Козина. Глиняний предмет (1), глиняні фігурки жінок (рисунок І. Кочкіна) (3–5), модель глиняного “трона” (рисунок І. Кочкіна) (2).

Fig. 19. Kozyna. Clay artifact (1), clay female sculptures (drawing by I. Kochkin) (3–5), clay model of “throne” (drawing by I. Kochkin) (2).

землянки у Козині невеликі. Всього знайдено 133 пластин з первинною кіркою, 215 пластини без первинної кірки з темно-сірого кременю, 11 пластин без кірки з кременю сірого кольору, 16 пластин із кременю сірого кольору з білими вкрапленнями і 13 пластин, які побували у вогні.

У заповненні котловану напівземлянки знайдено 30 скребачок. Скребачки були на відщепях з первинною кіркою – 13 шт. (рис. 20, 1–3). Три скребачки були на пластинах з первинною кіркою, інші 24 – на пластинах без кірки (див. рис. 20, 4). Одна скребачка побувала у вогні. Три пластини мали на собі ретуш. Знайдено одне знаряддя на пластині з гострим ретушованим кінцем (рис. 21, 6).

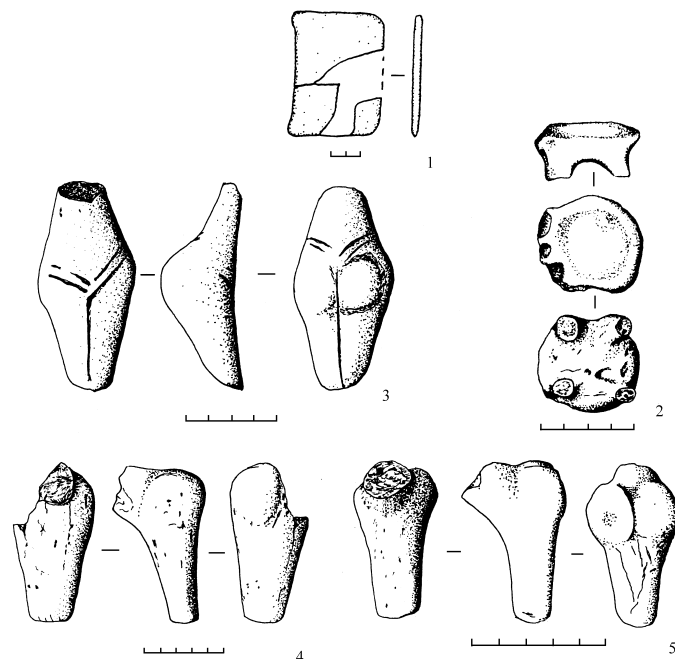
Привертають увагу 11 пластин із заполірованими краями. Заполірованим був один край пластини (див. рис. 21, 1–5). Сліди заполірованості мали



Рис. 20. Козина. Скребачки.

Fig. 20. Kozyna. Endscrapers.

наближені до трикутника форми. Можливо, ці пластини були частинами складних знарядь (серпів?).

У заповненні котловану напівземлянки знайдено 26 загладжених гальок, 4 білі малі гальки, 44 малих фрагментів зернотерок, 2 кам'яні плитки.

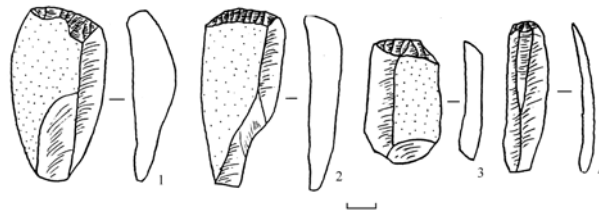
Є також 18 великих фрагментів зернотерок і один камінь із заглаженою поверхнею.

Окрему категорію знахідок з каменю становлять сім сланцевих сокир (рис. 22). Одна сокира мала видовжену трапецієподібну форму і зламане лезо. Дві інші сокири також мали трапецієподібні форми. Вони були ширшими, ніж перша сокира. В одній із цих сокир було притуплене лезо. В інших трохи пошкоджена обухова частина. Ще три сокири дуже пошкоджені. Від них збереглися лише обухові частини.

До заповнення котловану напівземлянки потрапляла також глиняна обмазка зі споруд, розміщених десь поряд. Тут знайдено п'ять фрагментів обмазки із заглаженими поверхнями, пофарбованими білою фарбою, і чотири



Рис. 21. Козина. Пластини із заполірованими краями (1–5), пластина із загостреним кінцем.

Fig. 21. Kozyna. Blades with polished edges (1–5), blade with sharpened edge.

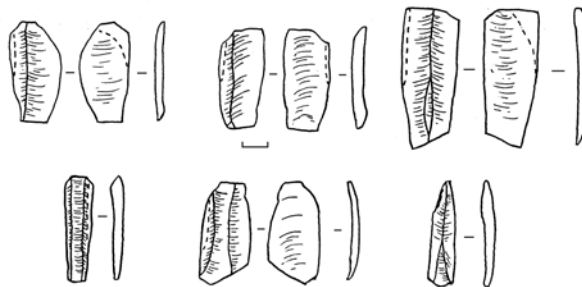

Рис. 22. Козина. Сокири з опоки.
Fig. 22. Kozyna. Amphibolite axes.

фрагменти обмазки із заглаженими поверхнями без фарби. Інші чотири фрагменти обмазки мали відбитки дерев'яних прутів.

Дослідження ранньотрипільського поселення в Козині дали нові матеріали до вивчення питань енеолітизації Прикарпаття, ранніх зв'язків між трипільською культурою етапу А, маліцькою культурою фази 1Б і культурою Тисаполгар А. З огляду на синхронізацію з цими культурами ранньотрипільське поселення Козина можна датувати першою половиною V тисячоліття до н. е.

THE EARLY TRYPILLIA SITE KOZYNA AT UPPER DNISTER RIVER AREA

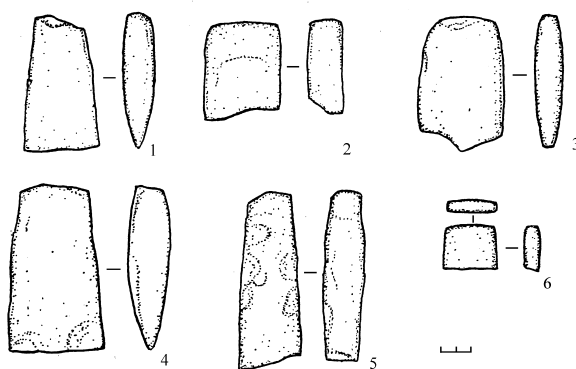
Taras TKACHUK, Rostyslav KUKULA,
Igor KREKHOWECKYI, Oleg MELNYCHUK, Andrii FIGOL
National Preserve of Monuments "Davnii Halych"
1, I. Franka str., Halych, 77100, Ukraine
e-mail: tkachukt@gmail.com

The Early Trypillia site Kozyna (locality Solovche) gave an abundant amount of ceramic and raw material concerning the first phase of eneolith at Pre-Carpathian region. Ceramic "import" materials made possible to synchronize elements of Tripillia culture (Phase A) at Upper Dnister with Tiszapolgar culture (phase A) and with Malicka culture (classic phase – 1B). Kozyna site can be dated by first half of 5th millennia B.C.

Key words: Eneolith, early Trypillia, ceramic, imports, ornament.

Тарас ТКАЧУК, Ростислав КУКУЛА, Игорь КРЕХОВЕЦЬКИЙ ТА ІН.

**ПОСЕЛЕНИЕ РАННЕГО ТРИПОЛЬЯ КОЗЫНА (УРОЧИЩЕ СОЛОВЧЕ)
В ВЕРХНЕМ ПОДНЕСТРОВЬЕ**

Тарас ТКАЧУК, Ростислав КУКУЛА,
Игорь КРЕХОВЕЦЬКИЙ, Олег МЕЛЬНИЧУК, Андрей ФИГОЛЬ

Национальный заповедник “Древний Галич”

ул. И. Франко, 1, Галич, 77100, Украина

e-mail: tkachuk@gmail.com

Поселение ранних трипольцев Козына (урочище Соловче), открытое в Верхнем Поднестровье, дало богатый материал для изучения первой фазы энеолитизации Прикарпатья. Керамические “импорты” позволяют синхронизировать Триполье А Верхнего Поднестровья с культурой Тисаполгар А и классической (1Б) фазой малицкой культуры и датировать поселение Козына первой половиной V тысячелетия до н. э.

Ключевые слова: энеолит, раннее Триполье, керамика, импорты, орнаментика.

Стаття надійшла до редколегії 29.06.2010

Прийнята до друку 10.07.2010